



**CONGELADOR**

**ACH1001EDC**

**ACH1501EDC**

**ACH2002EDC**

**ACH3001EDC**

[www.aspes.es](http://www.aspes.es)

[aspes@sareteknika.es](mailto:aspes@sareteknika.es); 902 99 69 01 / 944 04 14 08

Lea atentamente este manual y guárdelo para futuras consultas.



Por su seguridad y para garantizar el uso correcto, antes de instalar y utilizar el dispositivo por primera vez, lea atentamente este manual del usuario, incluidos sus consejos y advertencias. Para evitar errores y accidentes innecesarios, es importante asegurarse de que todas las personas que usan el aparato estén completamente familiarizadas con su funcionamiento y características de seguridad. Guarde estas instrucciones y asegúrese de que permanezcan con el dispositivo si se mueve o se vende, para que todos los que lo usen durante toda su vida útil estén informados adecuadamente sobre el uso y la seguridad del dispositivo.

Para la seguridad de la vida y la propiedad, mantenga las precauciones de estas instrucciones del usuario, ya que el fabricante no es responsable de los daños causados por la omisión.

### **Seguridad de niños y personas vulnerables.**

- Este dispositivo puede ser utilizado por niños a partir de 8 años y personas con capacidades físicas, sensoriales o mentales reducidas o por falta de experiencia y conocimiento si se les ha dado supervisión o instrucciones sobre el uso del dispositivo de manera segura y entienden el peligro involucrado
- Los niños de 3 a 8 años de edad pueden cargar y descargar este aparato.
- Los niños deben ser supervisados para asegurarse de que no jueguen con el aparato.
- Los niños no deben realizar la limpieza y el mantenimiento del usuario a menos que tengan una edad de 8 años o más y estén supervisados.
- Mantenga todos los envases lejos de los niños. Existe riesgo de asfixia.

- Si está desechando el aparato, saque el enchufe de la toma de corriente, corte el cable de conexión (lo más cerca que pueda del aparato) y retire la puerta para evitar que los niños sufran una descarga eléctrica se caigan o se cierren.
- Si este dispositivo con sellos magnéticos para puerta reemplaza un dispositivo más antiguo que tiene un seguro de resorte (pestillo) en la puerta o tapa, asegúrese de que no se pueda usar ese resorte antes de desechar el dispositivo viejo. Esto evitará que se convierta en una trampa mortal para un niño.

### Seguridad general

-  **¡ADVERTENCIA!** Mantenga las aberturas de ventilación, en el gabinete del aparato o en la estructura incorporada, sin obstrucciones.
-  **¡ADVERTENCIA!** No utilice dispositivos mecánicos u otros medios para acelerar el proceso de descongelación que no sean los recomendados por el fabricante.
-  **¡ADVERTENCIA!** No dañe el circuito de refrigerante.
-  **¡ADVERTENCIA!** No use otros aparatos eléctricos (como los fabricantes de helados) dentro de aparatos de refrigeración, a menos que estén aprobados para este propósito por el fabricante.
-  **¡ADVERTENCIA!** No toque la bombilla si ha estado encendida durante un largo período de tiempo porque podría estar muy caliente.<sup>1)</sup>
-  **¡ADVERTENCIA!** Al colocar el aparato, asegúrese de que el cable de alimentación no esté atrapado o dañado.
-  **¡ADVERTENCIA!** No ubique múltiples enchufes portátiles o proveedores de energía portátiles en la parte posterior del dispositivo.

<sup>1)</sup> Si hay una luz en el compartimento.

## Información de seguridad



- No almacene sustancias explosivas como latas de aerosol con un propelente inflamable en este aparato.
- El isobutano refrigerante (R-600a) está contenido dentro del circuito de refrigerante del aparato, un gas natural con un alto nivel de compatibilidad ambiental, que sin embargo es inflamable.
- Durante el transporte y la instalación del aparato, asegúrese de que ninguno de los componentes del circuito de refrigerante se dañe.
  - Asegúrese de que las llaves estén cerradas, para evitar escapes.
  - Ventile bien la habitación en la que se encuentra el aparato
- Es peligroso alterar las especificaciones o modificar este producto de alguna manera. Cualquier daño al cable puede provocar un cortocircuito, un incendio o una descarga eléctrica.
- Su máquina está diseñada para el uso doméstico. El uso comercial causaría la anulación de la garantía.

 **¡AVERTENCIA! Cualquier componente eléctrico (enchufe, cable de alimentación, compresor, etc.) debe ser reemplazado por un técnico cualificado.**

 **¡ADVERTENCIA!** La bombilla suministrada con este aparato es una “bombilla de lámpara de uso especial” que solo se puede utilizar con el aparato suministrado. Esta “lámpara de uso especial” no es utilizable para iluminación doméstica.<sup>1)</sup>

El cable de alimentación no debe alargarse.

Asegúrese de que la clavija de alimentación no esté aplastada o dañada por la parte posterior del aparato.

Un enchufe de alimentación aplastado o dañado puede sobrecalentarse y provocar un incendio.

Asegúrese de que puede conectarse a la toma de corriente del aparato.

No tire del cable de red.

Si la toma de corriente está floja, no inserte el enchufe de alimentación. Existe riesgo de descarga eléctrica o incendio.

No debe usar el producto sin lámpara

Este aparato es pesado. Se debe tener cuidado al moverlo.

No retire ni toque los elementos del compartimento del congelador si tiene las manos húmedas o mojadas, ya que esto podría causar abrasiones en la piel o quemaduras por congelación.

Evite la exposición prolongada del aparato a la luz solar directa.

### **Uso diario**

- No caliente las piezas de plástico del aparato.
- No coloque productos alimenticios directamente contra la pared posterior.
- Los alimentos congelados no deben volver a congelarse una vez que se hayan descongelado.

1) Si hay una luz en el compartimento.

- Almacene los alimentos congelados preenvasados de acuerdo con las instrucciones del fabricante de alimentos congelados.
- Las recomendaciones de almacenamiento de los fabricantes de electrodomésticos deben seguirse estrictamente. Consulte las instrucciones pertinentes.
- No coloque bebidas gaseosas carbonatadas en el compartimento del congelador, ya que crea presión en el recipiente, lo que podría causar que explote y dañe el aparato.<sup>1)</sup>
- Los polos de hielo pueden causar quemaduras por congelación si se consumen directamente del aparato.<sup>1)</sup> Para evitar la contaminación de los alimentos, respete las siguientes instrucciones
- Abrir la puerta durante períodos prolongados puede provocar un aumento significativo de la temperatura en los compartimentos del aparato.
- Limpie regularmente las superficies que puedan entrar en contacto con alimentos y sistemas de drenaje accesibles.
- Limpiar los tanques de agua si no se han utilizado durante 48 h; Enjuague el sistema de agua conectado a un suministro de agua si no se ha extraído agua durante 5 días.
- Guarde la carne y el pescado crudos en recipientes adecuados en el refrigerador, de modo que no entren en contacto con otros alimentos ni se derramen sobre ellos.
- Los compartimentos de alimentos congelados de dos estrellas (si se presentan en el aparato) son adecuados para almacenar alimentos pre-congelados, almacenar o hacer helados y hacer cubitos de hielo.

1) Si hay un compartimento congelador.

2) Si hay un compartimento de almacenamiento de alimentos frescos.

- Los compartimentos de una, dos y tres estrellas (si están presentados en el aparato) no son adecuados para la congelación de alimentos frescos.
- Si se deja el aparato vacío durante largos períodos de tiempo, apague, descongele, limpie, seque y deje la puerta abierta para evitar que el montaje se desarrolle dentro del aparato.

## Cuidado y Limpieza

- Antes del mantenimiento, apague el aparato y desconecte el enchufe de la toma de corriente.
- No limpie el aparato con objetos metálicos.
- No utilice objetos afilados para eliminar las heladas del aparato. Use un raspador de plástico.<sup>1)</sup>
- Examine regularmente el drenaje en el refrigerador en busca de agua descongelada. Si es necesario, limpiar el desagüe. Si el desagüe está bloqueado, el agua se acumulará en la parte inferior del aparato.<sup>2)</sup>

## Instalación

**¡Importante!** Para la conexión eléctrica, siga cuidadosamente las instrucciones dadas en párrafos específicos.

- Desembale el aparato y compruebe si hay daños en él. No conecte el aparato si está dañado. Reporte los posibles daños inmediatamente al lugar donde lo compró. En ese caso retener el embalaje.
- Es recomendable esperar al menos cuatro horas antes de conectar el aparato para permitir que el aceite regrese al compresor.

1) Si hay un compartimento congelador.

2) Si hay un compartimento de almacenamiento de alimentos frescos.



- Debería haber una circulación de aire adecuada alrededor del aparato, ya que esto no conduce al sobrecalentamiento. Para lograr una ventilación suficiente, siga las instrucciones relevantes para la instalación.
- Siempre que sea posible, los separadores del producto deben estar contra una pared para evitar tocar o atrapar partes calientes (compresor, condensador) para evitar posibles quemaduras.
- El aparato no debe ubicarse cerca de radiadores o cocinas.
- Asegúrese de que se pueda acceder al enchufe de alimentación después de la instalación del aparato.



### **Servicio**

- Cualquier trabajo de reparación de este producto, tiene que ser realizado por un técnico especializado, de lo contrario su producto puede no funcionar correctamente y por ello, perder la garantía.

### **Ahorro de energía**

- No ponga comida caliente en el aparato;
- No empaque los alimentos juntos ya que esto evita que el aire circule;
- Asegúrese de que la comida no toque la parte posterior del compartimento (s);
- Si la electricidad se apaga, no abra la (s) puerta (s);
- No abra la (s) puerta (s) con frecuencia;
- No mantenga las puertas abiertas por mucho tiempo;
- No coloque el termostato en temperaturas muy altas;
- Algunos accesorios, como los cajones, se pueden quitar para obtener un mayor volumen de almacenamiento y un menor consumo de energía.

### Proteccion Ambiental

 Este aparato no contiene gases que podrían dañar la capa de ozono, ni en su circuito de refrigerante ni en los materiales de aislamiento. El aparato no debe desecharse junto con los residuos urbanos y la basura. La espuma de aislamiento contiene gases inflamables: el aparato debe desecharse de acuerdo con las regulaciones del aparato para obtener de las autoridades locales. Evite dañar la unidad de refrigeración, especialmente el intercambiador de calor. Los materiales utilizados en este aparato marcados con el símbolo  son reciclables.



El símbolo en el producto o en su empaque indica que este producto no puede ser tratado como basura doméstica. En su lugar, debe llevarse al punto de recogida apropiado para el reciclaje de equipos eléctricos y electrónicos.

Al asegurarse de que este producto se elimine correctamente, ayudará a prevenir posibles consecuencias negativas para el medio ambiente y la salud humana, que de otro modo podrían ser causadas por el manejo inadecuado de los desechos de este producto. Para obtener información más detallada sobre el reciclaje de este producto, comuníquese con su administración local, el servicio de eliminación de desechos domésticos o la tienda donde adquirió el producto.

#### Materiales de embalaje

**Los materiales con el símbolo son reciclables. Deseche el embalaje en un recipiente de recogida adecuado para reciclarlo.**

**Eliminación del aparato.**

1. Desconecte el enchufe de la toma de corriente.
2. Cortar el cable de alimentación y desecharlo.



 **¡ADVERTENCIA!** Durante el uso, servicio y eliminación del aparato, preste atención al similar símbolo que se encuentra en el lado izquierdo, que se encuentra en la parte posterior del mismo (panel trasero o compresor). Dicho símbolo será de color amarillo o naranja.

Es símbolo de advertencia de riesgo de incendio. Hay materiales inflamables en las tuberías de refrigerante y compresor.

Esté alejado de fuentes de fuego durante el uso, servicio y eliminación.

Este aparato refrigerador está destinado únicamente al uso doméstico.

## Vista General

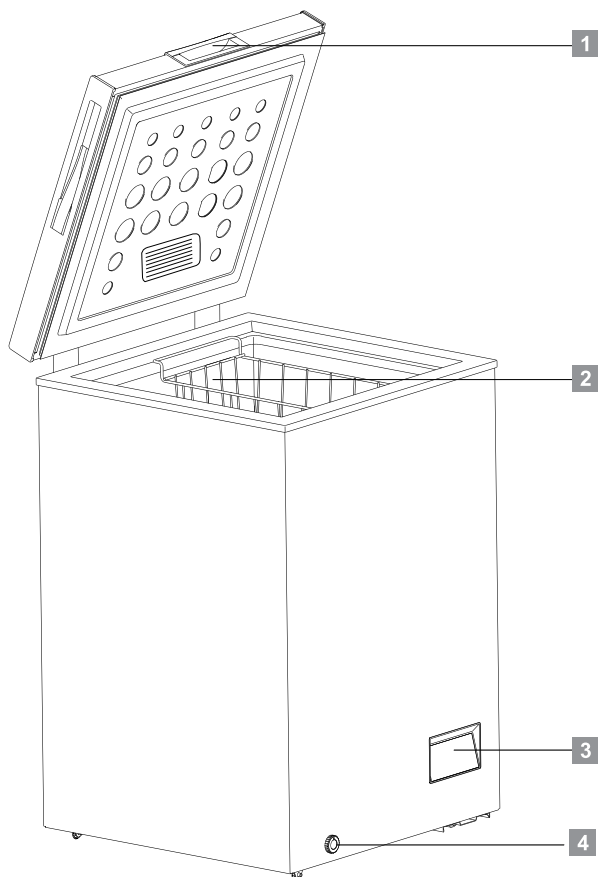

1. Mango
2. Cesta
3. Pantalla de control
4. Orificio de drenaje

Nota: La imagen de arriba solo se muestra como referencia.

## Conexión eléctrica

Antes de conectar el aparato, asegúrese de que el voltaje y la frecuencia que se muestran en la placa de características se corresponde con el suministro eléctrico de su hogar. El aparato debe tener conexión a tierra. El conector del cable de alimentación provisto tiene un contacto para este fin. Si la toma de corriente de su hogar no tiene una conexión a tierra, conecte el aparato a una toma de tierra independiente de acuerdo con las normativas vigentes. Consulte con un electricista cualificado si es necesario.

El fabricante no asume ninguna responsabilidad si no se siguen las precauciones de seguridad indicadas anteriormente. Este aparato cumple con las directivas de la CEE.

## Requisitos de espacio

Se recomiendan las siguientes distancias alrededor del arcón congelador:

Laterales ..... 10 cm

Parte trasera .....10 cm

Parte superior ..... 70 cm

## Colocación

Instale el aparato en un lugar en el que la temperatura ambiente se corresponda con la clase de clima que se indica en la placa de características del aparato:

Clase de clima	Temperatura ambiente
SN	+ 10°C a +32°C
N	+ 16°C a +32°C
ST	+ 16°C a +38°C
T	+ 16°C a +43°C

### Pantalla Digital de Control

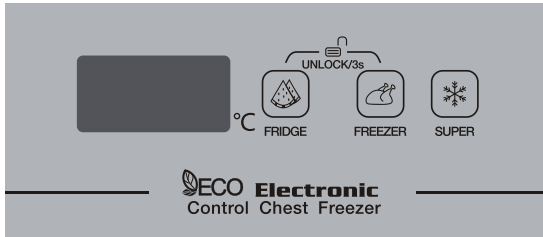

#### - Funciones de los botones:

A. Presionar el botón de FRIDGE para modificar la temperatura cuando el arcón esté en el Modo de Refrigerador. Rango de temperatura: 2-6°C.

Presionar el botón de FREEZER para modificar la temperatura cuando el arcón esté en el Modo de Congelador. Rango de temperatura: -14~-25°C.

#### B. Bloquear / Desbloquear

El sistema se desbloquea automáticamente 30 segundos después de la última operación. Para encender la pantalla de control, tocar cualquier botón.

El sistema se puede desbloquear después de presionarse los botones de FRIDGE y FREEZER por tres segundos al mismo tiempo.

#### - Modo Enfriamiento SUPER

Presionar el botón SUPER para entrar en la función de enfriamiento rápido. SF aparece en la pantalla digital cuando el modo SUPER esté activado. Después de 52 horas de funcionamiento del modo SUPER, sale automáticamente de este modo y vuelve a la temperatura igual que entrara en este modo.

#### - Otras Instrucciones

A. El Modo de FRIDGE y el Modo de SUPER no se pueden funcionar al mismo tiempo.

Cuando el modo de FRIDGE esté activado, el modo de SUPER no se puede entrar.

Cuando el modo de SUPER esté activado, no se puede ajustar la temperatura al presionar el botón de FRIDGE.

B. La temperatura cambia consecutivamente al presionar el botón de FRIDGE y FREEZER al mismo tiempo.

## **Congelar alimentos frescos**

- El compartimento del congelador es adecuado para congelar alimentos frescos y almacenar alimentos congelados y ultracongelados durante un período prolongado.
- Coloque los alimentos frescos que vaya a congelar en la parte inferior del compartimento.
- La cantidad máxima de alimentos que se pueden congelar en 24 horas se especifica en la placa de características.
- El proceso de congelación toma 24 horas: durante este período no introduzca más alimentos para congelar.

## **Almacenar alimentos congelados**

Cuando utilice el aparato por primera vez o cuando lo haga después de un período de inactividad, antes de colocar los productos en el compartimento, deje en funcionamiento el aparato durante al menos 2 horas en el ajuste más alto.

Importante. En el caso de producirse una descongelación accidental, por ejemplo, cuando la electricidad haya estado desconectada durante un período más largo del valor que se muestra en la tabla de características técnicas bajo “tiempo de incremento”, los alimentos descongelados deberán ser consumidos rápidamente o cocinados inmediatamente y después volver a congelarlos (después de cocinarlos).

## **Descongelación**

Los alimentos ultracongelados o congelados deben ser descongelados antes de utilizarlos en un compartimento del congelador o a temperatura ambiente, dependiendo del tiempo disponible para esta operación.

Las porciones pequeñas pueden cocinarse, aunque estén todavía congeladas, directamente desde el congelador. En este caso, el proceso de cocinado durará más tiempo.

## **Consejos y sugerencias útiles**

Para ayudarle a aprovechar al máximo el proceso de congelado, a continuación, se ofrecen algunos consejos importantes:

- La cantidad máxima de alimentos que se pueden congelar en 24 horas se muestra en la placa de características;
- El proceso de congelado toma 24 horas. No se deben añadir más alimentos

durante este período;

- Congele solo alimentos de buena calidad, frescos y que hayan sido limpiados adecuadamente;
- Prepare los alimentos en pequeñas porciones para poder congelarlos de forma rápida y completa y posteriormente descongelar solamente la cantidad necesaria;
- Envuelva los alimentos en papel de aluminio o polietileno y asegúrese de que los paquetes son herméticos;
- No permita que los alimentos frescos y sin congelar estén en contacto con alimentos que están congelados, provocando un aumento de la temperatura de estos últimos;
- Los alimentos magros se almacenan mejor y durante más tiempo que los alimentos con grasa; la sal reduce el período de conservación de los alimentos;
- Los polos helados, si se consumen inmediatamente después de haberlos sacado del compartimento del congelador, pueden causar quemaduras en la piel debido a la congelación;
- Se recomienda mostrar la fecha de congelación en cada uno de los paquetes para poder retirarlos del compartimento, posiblemente pueden causar quemaduras en la piel debido a la congelación;
- Se recomienda mostrar la fecha de congelación en cada uno de los paquetes para que pueda estar al tanto del tiempo de congelación de cada alimento

### **Consejos para el almacenamiento de alimentos congelados**

Para obtener los mejores resultados de este aparato, deberá:

- Asegurarse de que los alimentos precongelados hayan sido adecuadamente almacenados por el distribuidor;
- Asegurarse de que los comestibles se trasladan de la tienda de alimentos al congelador en el menor tiempo posible;
- No abra la puerta con demasiada frecuencia ni la deje abierta más tiempo del que sea necesario;
- Una vez descongelados, los alimentos se deterioran rápidamente y no pueden volver a ser congelados.
- No exceda el período de almacenamiento indicado por el fabricante de los alimentos.

### **Coloque distintos alimentos en distintos compartimentos correspondientes de acuerdo con la siguiente tabla**

Cajón congelador	<ul style="list-style-type: none"><li>• Alimentos para almacenamiento a largo plazo.</li><li>• Carnes crudas, aves, pescado, verduras congeladas, papas fritas, helados, frutas congeladas, productos horneados congelados</li></ul>
------------------	--



## Limpieza

**Precaución.** El aparato no debe estar conectado a la fuente de alimentación durante las tareas de limpieza.

Antes de limpiar el aparato, apáguelo y retire el enchufe de la toma de corriente, o apáguelo o desconecte el disyuntor o fusible del circuito. Nunca limpie el aparato con un limpiador a vapor. Puede acumularse humedad en los componentes eléctricos y producir un riesgo de descarga eléctrica. Los vapores calientes pueden provocar daños en las piezas de plástico. El aparato debe secarse antes de volver a ponerlo en funcionamiento.

**Importante.** Los aceites etéreos y disolventes orgánicos pueden causar daños en las piezas de plástico, como por ejemplo zumo de limón o zumo de piel de naranja, ácido butírico, y productos limpiadores que contienen ácido acético.

- No permita que tales sustancias entren en contacto con las piezas del aparato.
- No utilice ningún producto abrasivo.
- Retire los alimentos del congelador. Almacénelos en un lugar frío y cúbralos bien.
- Apague el aparato y saque el enchufe de la toma de corriente, o apague o desconecte el disyuntor o fusible del circuito.
- Limpie el aparato y los accesorios del interior con un paño con agua tibia. Después de limpiarlo, séquelo con agua fresca y un trapo limpio.
- La acumulación de polvo en el condensador aumenta el consumo de energía. Por este motivo, limpie con cuidado el condensador de la parte trasera del aparato una vez al año con un cepillo suave o un limpiador aspirador. <sup>1)</sup>
- Después de secar todo, vuelva a colocar el aparato y póngalo en marcha.
- Descongelado del congelador
- Sin embargo, el evaporador se irá cubriendo gradualmente de hielo. Este deberá ser retirado. Nunca utilice herramientas de metal afiladas para retirar el hielo del evaporador ya que podría dañarlo. Sin embargo, cuando la capa de hielo llega a ser muy gruesa en el evaporador, se deberá descongelar completamente el aparato de la siguiente manera:
- Saque el enchufe de la toma de corriente. Retire el conector de drenaje del interior del congelador. El proceso de descongelación por lo general dura unas horas. Para acelerar la descongelación mantenga la puerta abierta.
- Para el drenaje, coloque una bandeja debajo del conector externo del drenaje. Tire de la rueda de drenaje.

- Gire la rueda de drenaje 180 grados. Esto hará que el agua fluya hasta la bandeja. Cuando lo haya hecho, vuelva a presionar la rueda de drenaje. Introduzca de nuevo el conector de drenaje dentro del compartimento del congelador. Nota: vigile el contenedor bajo el drenaje para evitar que se desborde.
- Limpie el interior del congelador y vuelva a conectar el enchufe a la toma de corriente.
- Reajuste el control de temperatura hasta el punto deseado.

1) Si el condensador se encuentra en la parte posterior del aparato.

## Resolución de problemas

Precaución. Antes de examinar las averías, desconecte el cable de alimentación. Solo un electricista cualificado o una persona competente puede llevar a cabo un examen de las averías que no estén en este manual.

Importante. Se producen algunos sonidos durante el uso normal (compresor, circulación de líquido refrigerante, etc.)

Problema	Posible causa	Solución
El aparato no funciona	El enchufe de la red no está conectado o está suelto.	Inserte el enchufe.
	El fusible se ha fundido o está defectuoso.	Revise el fusible, reemplácelo si es necesario.
	El enchufe está defectuoso.	Los fallos deben ser corregidos por un electricista.
El aparato congela demasiado	La temperatura está ajustada demasiado fría o el aparato funciona con el ajuste "7".	Gire el regulador de temperatura a un ajuste más cálido temporalmente.
La comida no está lo suficientemente congelada	La temperatura no está bien ajustada.	Por favor, mire en la Temperatura inicial Sección de ajuste.
	La puerta estuvo abierta durante un largo período.	Abra la puerta sólo el tiempo que sea necesario
	Una gran cantidad de comida caliente fue colocada en el aparato en las últimas 24 horas.	Ajuste la regulación de la temperatura a un nivel más frío temporalmente.
	El aparato está cerca de una fuente de calor.	Por favor, mire en la sección de ubicación de la instalación.
Fuerte acumulación de escarcha en la junta de la puerta.	El sello de la puerta no es hermético.	Caliente con cuidado las secciones con fugas de la junta de la puerta con un secador de pelo (en un ambiente fresco). Al mismo tiempo, moldee la junta de la puerta calentada a mano para que se asiente correctamente.
Ruidos inusuales	El aparato no está nivelado.	Reajustar los pies
	El aparato está tocando la pared u otros objetos.	Mueva el aparato ligeramente
	Un componente, por ejemplo, un tubo en la parte trasera del aparato está tocando otra parte del aparato o la pared.	Si es necesario, doble con cuidado el componente del camino.

## **Anexo al manual de instrucciones**

Esta lista proporciona todos los requisitos de Eco-design (según el Reglamento (UE) 2019/2019 sobre Eco-design y el Reglamento (UE) 2019/2016 sobre etiquetado energético, dichos requisitos son aplicables a su producto.

Este frigorífico no ha sido diseñado para ser integrado en un mueble, a no ser que se indique lo contrario en el manual de instrucciones.

Los cajones, cestas y estantes deben mantenerse en la posición actual a no ser que se indique otra cosa en este documento.

Las puertas y tapas del frigorífico deberán retirarse antes de desecharlo, para evitar que niños o animales puedan quedar atrapados en su interior.

Ajustes recomendados:

Frigorífico: +4 °C

Congelador: -18 °C

### **CONGELACIÓN RÁPIDA**

Se recomienda usar esta función cuando se coloque una gran cantidad de alimentos para congelar en el congelador. 24 horas antes de congelar alimentos frescos, pulse el botón "Fast Freeze" para activar la función de congelación rápida. Cuando se active esta función, se encenderá el indicador "Fast Freeze". Cuando hayan transcurrido las 24 horas, coloque los alimentos a congelar en el congelador. Esta función se desactiva automáticamente al cabo de 72 horas; también se puede desactivar manualmente pulsando el botón "Fast Freeze".

### **ENFRIAMIENTO RÁPIDO**

Con la función de enfriamiento rápido es posible aumentar la capacidad de refrigeración del frigorífico. Se recomienda usar esta función cuando se coloque una gran cantidad de alimentos en el frigorífico. Para activar la función de enfriamiento rápido, pulse el botón "Fast Cool". Cuando se active esta función, se encenderá el indicador "Fast Cool". Esta función se desactiva automáticamente al cabo de 6 horas; también se puede desactivar manualmente pulsando el botón "Fast Cool".

Cómo almacenar los alimentos:

Para evitar el desperdicio de alimentos, consulte la configuración y los tiempos de almacenamiento recomendados:

Frigorífico: Los diferentes alimentos, especialmente frutas y verduras, tienen diferentes temperaturas de almacenamiento. El tiempo de almacenamiento es de entre 1 y 3 días (con el ajuste de temperatura "medio").

Congelador: 1 semana (ajuste de temperatura: Min) 1 mes (ajuste de temperatura: Max)

Para optimizar la velocidad de congelación y obtener más espacio de almacenamiento, el congelador se puede utilizar sin los cajones que incorpora.

La cantidad de alimentos frescos que se pueden congelar en un período de tiempo específico se indica en la placa de características técnicas. Los límites de carga están determinados por las cestas, los cajones, los estantes, etc. Asegúrese de que estos componentes puedan cerrarse fácilmente después de introducir los alimentos.

Para evitar el desperdicio de alimentos, consulte la configuración y los tiempos de almacenamiento recomendados en el manual del usuario.

La información sobre el modelo se puede obtener escaneando el código QR impreso en la etiqueta energética.

Dicha etiqueta también incluye el identificador del modelo, que se puede utilizar para consultar el portal de registro en:

<https://eprel.ec.europa.eu>

Este producto contiene una fuente de luz de clase de eficiencia energética G (si está incluida).

## ELIMINACIÓN DE LOS EMBALAJES Y DEL PRODUCTO



Deseche el material de embalaje del aparato correctamente. Todos los materiales de embalaje pueden ser reciclados. Las piezas de plástico están marcadas con las abreviaturas internacionales estándar: (por ejemplo, PS para poliestireno, material de relleno) Este aparato está identificado de acuerdo con la directriz europea 2012/19 / UE sobre residuos de equipos eléctricos y electrónicos -WEEE. La guía específica el marco para una devolución y reutilización válidas en toda la UE de aparatos viejos.

¡Advertencia! ¡El material de embalaje podría ser peligroso para los niños! Para desechar el paquete y el aparato, diríjase a un centro de reciclaje. Corte el cable de alimentación y deje el dispositivo de cierre de la puerta inutilizable. El embalaje de cartón se fabrica con papel reciclado y debe desecharse en el contenedor adecuado para su reciclaje. Al asegurarse de que este producto se elimina correctamente, ayudará a evitar posibles consecuencias negativas para el medio ambiente y la salud humana, que de otro modo podrían ser causadas por el uso inadecuado de los desechos de este producto. Para obtener información más detallada sobre el reciclaje de este producto, comuníquese con la oficina local de su ciudad y con el servicio de eliminación de desechos de su hogar.



# User Instruction

## Chest Freezer

**ACH1001EDC**

**ACH1501EDC**

**ACH2002EDC**

**ACH3001EDC**

[www.aspes.es](http://www.aspes.es)

[aspes@sareteknika.es](mailto:aspes@sareteknika.es); 902 99 69 01 / 944 04 14 08

Read this manual carefully and keep it for future reference.

In the interest of your safety and to ensure the correct use, before installing and first using the appliance, read this user manual carefully, including its hints and warnings. To avoid unnecessary mistakes and accidents, it is important to ensure that all people using the appliance are thoroughly familiar with its operation and safety features. Save these instructions and make sure that they remain with the appliance if it is moved or sold, so that everyone using it through its life will be properly informed on appliance use and safety.

For the safety of life and property keep the precautions of these user's instructions as the manufacturer is not responsible for damages caused by omission.





### **Children and vulnerable people safety**

- This appliance can be used by children aged from 8 years and above and persons with reduced physical, sensory or mental capabilities or lack of experience and knowledge if they have been given supervision or instruction concerning use of the appliance in a safe way and understand the hazards involved.
- Children aged from 3 to 8 years are allowed to load and unload this appliance.
- Children should be supervised to ensure that they do not play with the appliance.
- Cleaning and user maintenance shall not be made by children unless they are aged from 8 years and above and supervised.
- Keep all packaging well away from children. There is risk of suffocation.





- If you are discarding the appliance pull the plug out of the socket, cut the connection cable (as close to the appliance as you can) and remove the door to prevent playing children to suffer electric shock or to close themselves into it.
- If this appliance featuring magnetic door seals is to replace an older appliance having a spring lock (latch) on the door or lid, be sure to make that spring lock unusable before you discard the old appliance. This will prevent it from becoming a death trap for a child.

### General safety

-  **WARNING!** Keep ventilation openings, in the appliance enclosure or in the built-in structure, clear of obstruction.
-  **WARNING!** Do not use mechanical devices or other means to accelerate the defrosting process, other than those recommended by the manufacturer.
-  **WARNING!** Do not damage the refrigerant circuit.
-  **WARNING!** Do not use other electrical appliances (such as ice cream makers) inside of refrigerating appliances, unless they are approved for this purpose by the manufacture.
-  **WARNING!** Do not touch the light bulb if it has been on for a long period of time because it could be very hot.<sup>1)</sup>

1) If there is a light in the compartment.

 **WARNING!** When positioning the appliance, ensure the supply cord is not trapped or damaged.

 **WARNING!** Do not locate multiple portable socket-outlets or portable power suppliers at the rear of the appliance.

- Do not store explosive substances such as aerosol cans with a flammable propellant in this appliance.
- The refrigerant isobutane (R-600a) is contained within the refrigerant circuit of the appliance, a natural gas with a high level of environmental compatibility, which is nevertheless flammable.
- During transportation and installation of the appliance, be certain that none of the components of the refrigerant circuit become damaged.
  - avoid open flames and sources of ignition
  - thoroughly ventilate the room in which the appliance is situated
- It is dangerous to alter the specifications or modify this product in any way. Any damage to the cord may cause a short circuit, fire and/or electric shock.
- This appliance is intended to be used in household applications.

 **WARNING!** Any electrical components (plug, power cord, compressor and etc.) must be replaced by a certified service agent or qualified service personnel.

 **WARNING!** The light bulb supplied with this appliance is a “special use lamp bulb” usable only with the appliance supplied. This “special use lamp” is not usable for domestic lighting.<sup>1)</sup>

- Power cord must not be lengthened.
- Make sure that the power plug is not squashed or damaged by the back of the appliance. A squashed or damaged power plug may overheat and cause a fire.
- Make sure that you can come to the mains plug of the appliance.
- Do not pull the mains cable.
- If the power plug socket is loose, do not insert the power plug. There is a risk of electric shock or fire.
- You must not operate the appliance without the lamp.
- This appliance is heavy. Care should be taken when moving it.
- Do not remove nor touch items from the freezer compartment if you hands are damp/wet, as this could cause skin abrasions or frost/freezer burns.
- Avoid prolonged exposure of the appliance to direct sunlight.

## Daily use

- Do not put hot on the plastic parts in the appliance.
- Do not place food products directly against the rear wall.

1) If there is a light in the compartment.

- Frozen food must not be re-frozen once it has been thawed out.<sup>1)</sup>
- Store pre-packed frozen food in accordance with the frozen food manufacturer's instructions.<sup>1)</sup>
- Appliance's manufacturer's storage recommendations should be strictly adhered to. Refer to relevant instructions.
- Do not place carbonated or fizzy drinks in the freezer compartment as it creates pressure on the container, which may cause it to explode, resulting in damage to the appliance.<sup>1)</sup>
- Ice lollies can cause frost burns if consumed straight from the appliance.<sup>1)</sup>
- To avoid contamination of food, please respect the following instructions
- Opening the door for long periods can cause a significant increase of the temperature in the compartments of the appliance.
- Clean regularly surfaces that can come in contact with food and accessible drainage systems.
- Clean water tanks if they have not been used for 48h; flush the water system connected to a water supply if water has not been drawn for 5 days.
- Store raw meat and fish in suitable containers in the refrigerator, so that it is not in contact with or drip onto other food.
- Two-star frozen-food compartments (if they are presented in the appliance) are suitable for storing pre-frozen food, storing or making ice-cream and making ice cubes.

1) If there is a freezer compartment.

2) If there is a fresh-food storage compartment.

- One-, two- and three -star compartments (if they are presented in the appliance) are not suitable for the freezing of fresh food.
- If the appliance is left empty for long periods, switch off, defrost, clean, dry and leave the door open to prevent mould developing within the appliance.

## Care and cleaning

- Before maintenance, switch off the appliance and disconnect the mains plug from the mains socket.
- Do not clean the appliance with metal objects.
- Do not use sharp objects to remove frost from the appliance. Use a plastic scraper.<sup>1)</sup>
- Regularly examine the drain in the refrigerator for defrosted water. If necessary, clean the drain.  
If the drain is blocked, water will collect in the bottom of the appliance.<sup>2)</sup>

## Installation

**Important!** For electrical connection carefully follow the instructions given in specific paragraphs.

- Unpack the appliance and check if there are damages on it. Do not connect the appliance if it is damaged. Report possible damages immediately to the place you bought it. In that case retain packing.

1) If there is a freezer compartment.

2) If there is a fresh-food storage compartment.

## **Safety information**



- It is advisable to wait at least four hours before connecting the appliance to allow the oil to flow back in the compressor.
- Adequate air circulation should be around the appliance, lacking this leads to overheating. To achieve sufficient ventilation follow the instructions relevant to installation.
- Wherever possible the spacers of the product should be against a wall to avoid touching or catching warm parts (compressor, con-denser) to prevent possible burn.
- The appliance must not be located close to radiators or cookers.
- Make sure that the mains plug is accessible after the installation of the appliance.

## **Service**



- Any electrical work required to do the servicing of the appliance should be carried out by a qualified electrician or competent person.
- This product must be serviced by an authorized Service Center, and only genuine spare parts must be used.

## **Energy saving**

- Don't put hot food in the appliance;
- Don't pack food close together as this prevents air circulating;
- Make sure food don't touch the back of the compartment(s);

- If electricity goes off, don't open the door(s);
- Don't open the door(s) frequently;
- Don't keep the door(s) open for too long time;
- Don't set the thermostat on exceeding cold temperatures;
- Some accessories, such as drawers, can be removed to get larger storage volume and lower energy consumption.

## Environment Protection

 This appliance does not contain gasses which could damage the ozone layer, in either its refrigerant circuit or insulation materials. The appliance shall not be discarded together with the urban refuse and rubbish. The insulation foam contains flammable gases: the appliance shall be disposed according to the appliance regulations to obtain from your local authorities. Avoid damaging the cooling unit, especially the heat exchanger. The materials used on this appliance marked by the symbol  are recyclable.



The symbol on the product or on its packaging indicates that this product may not be treated as household waste. Instead it should be taken to the appropriate collection point for the recycling of electrical and electronic equipment. By ensuring this product is disposed of correctly, you will help prevent potential negative consequences for the environment and human health,

which could otherwise be caused by inappropriate waste handling of this product. For more detailed information about recycling of this product, please contact your local council, your household waste disposal service or the shop where you purchased the product.

### Packaging materials

The materials with the symbol are recyclable. Dispose the packaging in a suitable collection containers to recycle it.

### Disposal of the appliance

1. Disconnect the mains plug from the mains socket.
2. Cut off the mains cable and discard it.



**WARNING!** During using, service and disposal the appliance, please pay attention to symbol similar as left side, which is located on rear of appliance (rear panel or compressor) and with yellow or orange color.

It's risk of fire warning symbol. There are flammable materials in refrigerant pipes and compressor.

Please be far away fire source during using, service and disposal.

This refrigerating appliance is only intended for domestic use.



# Overview

---

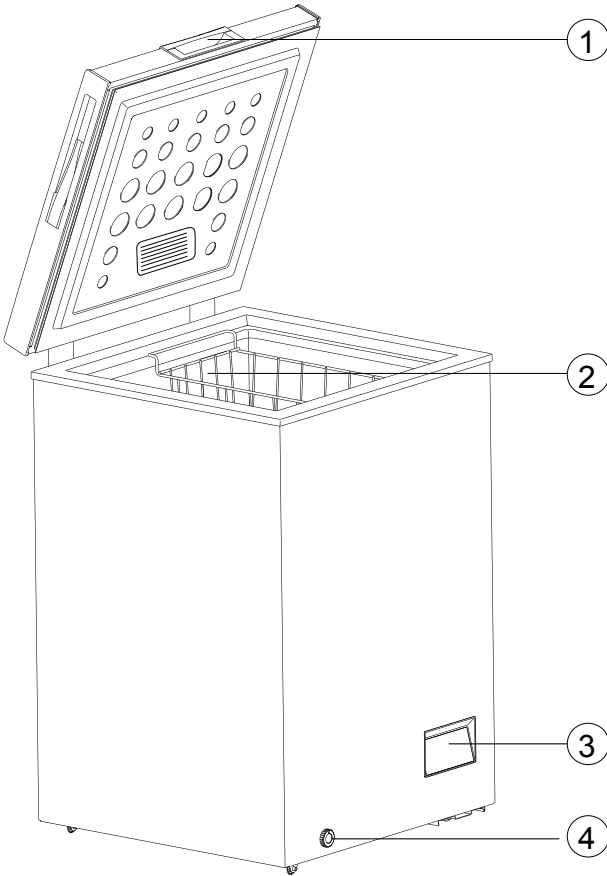

1. Handle
2. Basket
3. Thermostat control panel
4. Drain Hole

Note: Above picture is for reference only.

# Installation

## Location

The appliance should be installed well away from sources of heat such as radiators, boilers, direct sunlight etc. Ensure that air can circulate freely around the back of the cabinet. To ensure best performance, if the appliance is positioned below an overhanging wall unit, the minimum distance between the top of the cabinet and the wall unit must be at least 100 mm. Ideally, however, the appliance should not be positioned below overhanging wall units. Accurate leveling is ensured by one or more adjust-able feet at the base of the cabinet.

**Warning!** It must be possible to disconnect the appliance from the mains power supply; the plug must therefore be easily accessible after installation.

## Electrical connection

Before plugging in, ensure that the voltage and frequency shown on the rating plate correspond to your domestic power supply. The appliance must be earthed. The power supply cable plug is provided with a contact for this purpose. If the domestic power supply socket is not earthed, connect the appliance to a separate earth in compliance with current regulations, consulting a qualified electrician.

The manufacturer declines all responsibility if the above safety precautions are not observed.

This appliance complies with the E.E.C. Directives.

## Space Requirement

The following are recommended.

Clearances around the chest freezer

Sides ..... 10cm

Back ..... 10cm

Top ..... 70cm

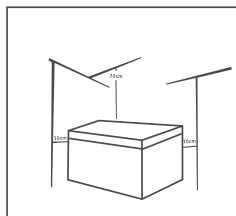

## Positioning

Install this appliance at a location where the ambient temperature corresponds to the climate class indicated on the rating plate of the appliance:

Climate class	Ambient temperature
SN	+10°C to +32°C
N	+16°C to +32°C
ST	+16°C to +38°C
T	+16°C to +43°C

# Daily Use

---

## First use

### Cleaning the interior

Before using the appliance for the first time, wash the interior and all internal accessories with lukewarm water and some neutral soap so as to remove the typical smell of a brand new product, then dry thoroughly.

**Important!** Do not use detergents or abrasive powders, as these will damage the finish.

### Using the Control Panel

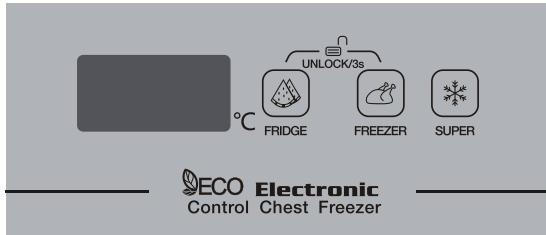

- **Key Operation**

A. Press 'Fridge' key to adjust the temperature of Fridge Mode. Fridge range:2-6 C

Press 'Freezer' key to adjust the temperature of Freezer Mode. Freezer range:-14--25 C

B. Locking / Unlocking:

The system will be automatically locked 30 seconds after the last key operation. After locking, pressing any key, the panel will flash twice with two beeps. The operation is invalid.

The system will be unlocked after pressing 'Fridge' key and 'Freezer' key for 3 seconds at the same time.

- **Super Freezing Mode**

Press 'Super' key to enter Super Freezing mode. The panel display 'SF'. When the Super Freezing mode lasts for more than 52 hours, it will automatically exit this mode and back to the former temperature setting before getting into this mode.

- **Other Instruction**

A. While setting the temperature of Fridge Mode, the system can not enter Super Freezing Mode.

Under Super Freezing Mode, press 'Fridge' key can not adjust the temperature.

B. Holding the 'Fridge' key or 'Freezer' key, the temperature would change consecutively.

# Daily Use

---

## Daily use

Position different food in different compartments according to below table

Chest Freezer	<ul style="list-style-type: none"><li>• Foods for long-term storage.</li><li>• Raw meat, poultry, fish, frozen vegetables, chips, ice cream, frozen fruit, frozen baked goods</li></ul>
---------------	---

### Freezing fresh food

- The freezer compartment is suitable for freezing fresh food and storing frozen and deep-frozen food for a long time.
- Place the fresh food to be frozen in the bottom compartment.
- The maximum amount of food that can be frozen in 24 hours is specified on the rating plate.
- The freezing process lasts 24 hours: during this period do not add other food to be frozen.

### Storing frozen food

When first starting-up or after a period out of use. Before putting the product in the compartment let the appliance run at least 2 hours on the higher settings.

**Important!** In the event of accidental defrosting, for example the power has been off for longer than the value shown in the technical characteristics chart under "rising time", the defrosted food must be consumed quickly or cooked immediately and then re-frozen (after cooked).

### Thawing

Deep-frozen or frozen food, prior to be used, can be thawed in a fridge compartment or at room temperature, depending on the time available for this operation. Small pieces may even be cooked still frozen, directly from the freezer. In this case, cooking will take longer.

## Helpful hints and tips

### Hints for freezing

To help you make the most of the freezing process, here are some important hints:

- the maximum quantity of food which can be frozen in 24 hrs. is shown on the rating plate;
- the freezing process takes 24 hours. No further food to be frozen should be added during this period;
- only freeze top quality, fresh and thoroughly cleaned, foodstuffs;
- prepare food in small portions to enable it to be rapidly and completely frozen and to make it possible subsequently to thaw only the quantity required;
- wrap up the food in aluminium foil or polythene and make sure that the packages are airtight;
- do not allow fresh, unfrozen food to touch food which is already frozen, thus avoiding a rise in temperature of the latter;

## Daily use

---

- lean foods store better and longer than fatty ones; salt reduces the storage life of food;
- water ices, if consumed immediately after removal from the freezer compartment, can possibly cause the skin to be freeze burnt;
- it is advisable to show the freezing in date on each individual pack to enable you removal from the freezer compartment, can possibly cause the skin to be freeze burnt;
- it is advisable to show the freezing in date on each individual pack to enable you to keep tab of the storage time.

### Hints for storage of frozen food

To obtain the best performance from this appliance, you should:

- make sure that the commercially frozen foodstuffs were adequately stored by the retailer;
- be sure that frozen foodstuffs are transferred from the food store to the freezer in the shortest possible time;
- not open the door frequently or leave it open longer than absolutely necessary.
- Once defrosted, food deteriorates rapidly and cannot be refrozen.
- Do not exceed the storage period indicated by the food manufacture.

### Cleaning

For hygienic reasons the appliance interior, including interior accessories, should be cleaned regularly.

**!** **Caution!** The appliance may not be connected to the mains during cleaning. Danger of electrical shock! Before cleaning switch the appliance off and remove the plug from the mains, or switch off or turn out the circuit breaker or fuse. Never clean the appliance with a steam cleaner. Moisture could accumulate in electrical components, danger of electrical shock! Hot vapors can lead to the damage of plastic parts. The appliance must be dry before it is placed back into service.

**Important!** Ethereal oils and organic solvents can attack plastic parts, e.g. lemon juice or the juice from orange peel, butyric acid, cleanser that contain acetic acid.

- Do not allow such substances to come into contact the appliance parts.
- Do not use any abrasive cleaners
- Remove the food from the freezer. Store them in a cool place, well covered.
- Switch the appliance off and remove the plug from the mains, or switch off or turn out the circuit breaker of fuse.
- Clean the appliance and the interior accessories with a cloth and lukewarm water. After cleaning wipe with fresh water and rub dry.
- Accumulation of dust at the condenser increases energy consumption. For this reason carefully clean the condenser at the back of the appliance once a year with a soft brush or a vacuum cleaner.<sup>1)</sup>
- After everything is dry place appliance back into service.

### Defrosting of the freezer

The freezer, however, will become progressively covered with frost. This should be removed.

Never use sharp metal tools to scrape off frost from the evaporator as you could damage it.

However, when the ice becomes very thick on the inner liner, complete defrosting should be carried out as follows:

- Unplug the unit. Remove the drain plug from the inside of the freezer. Defrosting usually takes a few hours. To defrost faster keep the freezer door open.
- For draining, place a tray beneath the outer drain plug. Pull out the drain dial.



- Rotate the drain dial 180 degree. This will let the water flow out in the tray. When done, push the drain dial in. Replug the drain plug inside the freezer compartment. Note: monitor the container under the drain to avoid overflow.
- Wipe the interior of the freezer and replace the electrical plug in the electrical outlet.
- Reset the temperature control to the desired setting.



1) If the condenser is at back of appliance.

## Daily use

**⚠ Caution!** Before troubleshooting, disconnect the power supply. Only a qualified electrician or competent person must do the troubleshooting that is not in this manual.

**⚠ Important!** There are some sounds during normal use (compressor, refrigerant circulation).

Problem	Possible cause	Solution
Appliance does not work	Mains plug is not plugged in or is loose	Insert mains plug.
	Fuse has blown or is defective	Check fuse, replace if necessary.
	Socket is defective	Mains malfunctions are to be corrected by an electrician.
Appliance freezes too much	Temperature is set too cold or the appliance runs at "7" setting.	Turn the temperature regulator to a warmer setting temporarily.
The food is not frozen enough	Temperature is not properly adjusted.	Please look in the initial Temperature Setting section.
	Door was open for an extended period.	Open the door only as long as necessary.
	A large quantity of warm food was placed in the appliance within the last 24 hours.	Turn the temperature regulation to a colder setting temporarily.
	The appliance is near a heat source.	Please look in the installation location section.
Heavy build-up of frost on the door seal.	Door seal is not air-tight.	Carefully warm the leaking sections of the door seal with a hair dryer (on a cool setting). At the same time shape the warmed door seal by hand such that it sits correctly.
Unusual noises	Appliance is not level.	Check the appliance and level it by some articles.
	The appliance is touching the wall or other objects.	Move the appliance slightly.
	A component, e.g. a pipe, in the side of the appliance is touching another part of the appliance or the wall.	If necessary, carefully bend the component out of the way.

If the malfunction shows again, contact the Service Center. These data are necessary to help you quickly and correctly. Write the necessary data here, refer to the rating plate.

## Manual Leaflet

This list provides all Eco-design requirements (following the (EU)2019/2019 Eco-design and (EU)2019/2016 Energy labelling) , if the requirement is applicable to your product.

The refrigerating appliance is not intended to be used as a built-in appliance, unless specifically shown as such into its instruction manual.

The drawers, baskets and shelves should be kept in their current position unless otherwise specified in this document.

Doors and lids of the refrigeration appliance should be removed before disposal in the landfill, to avoid children or animals getting trapped inside.

Recommended setting:

Refrigerator compartment: +4°C

Freezer compartment: -18°C

### FAST FREEZE

The use of this function is recommended when placing a very high quantity of food to be frozen in the freezer compartment. 24 hours before freezing fresh food, press the Fast Freeze button to activate the Fast Freeze function. When activated, the Fast Freeze indicator turns on. After 24 hours place the food to be frozen in the freezing zone of freezer compartment. The function is automatically disabled after 72 hours, or can be manually disabled by pressing Fast Freeze button.

### FAST COOL

Using Fast Cool function it is possible to increase the cooling capacity in the refrigerator compartment. The use of this function is recommended when placing a very high quantity of food in the refrigerator compartment. Press the Fast Cool button to activate Fast Cool function. When activated, the Fast Cool indicator turns on. The function is automatically disabled after 6 hours, or can be manually disabled by pressing Fast Cool button again.

How to store foodstuffs:

To avoid food waste, please refer to the recommended setting and storage times :

Fridge compartment: Different food, especially vegetable and fruit, have different storage temperature. The storage time is 1 to 3 days ( temp setting: middle )

Freezer compartment: 1 week (temp setting: Min) and 1 month (temp setting: Max)

To optimize freezing speed and get more storage space, the freezer compartment can

be used without the freezer drawers.

The quantity of fresh food that can be frozen in a specific time period is indicated on the rating plate. Load limits are determined by baskets, flaps, drawers, shelves etc. Make sure that these components can still close easily after loading.

To avoid food waste, please refer to the recommended setting and storage times found in the user manual.

The model information can be retrieved using the QR-Code reported in the energy label.

The label also includes the model identifier that can be used to consult the portal of the registry at

<https://eprel.ec.europa.eu>

This product contains a light source of energy efficiency class G (if present).



## DISPOSAL OF PACKAGING AND PRODUCT.



Dispose of packaging in an environmentally-friendly manner.

This appliance is labelled in accordance with European Directive 2012/19/EU concerning used electrical and electronic appliances (waste electrical and electronic equipment - WEEE). The guideline determines the frame work for the return and recycling of used appliances as applicable throughout to the EU.

**PACKAGE INFORMATION:** Packaging materials of the product are manufactured from recyclable materials in accordance with our National Environment Regulations. Do not dispose of the packaging materials together with the domestic or other wastes. Take them to the packaging material collection points designated by the local authorities.



# **Manual de Instruções**

**CONGELADOR**

**ACH1001EDC**

**ACH1501EDC**

**ACH2002EDC**

**ACH3001EDC**

[www.aspes.es](http://www.aspes.es)

[aspes@sareteknika.es](mailto:aspes@sareteknika.es); 902 99 69 01 / 944 04 14 08

Para garantir o uso adequado deste dispositivo e para sua segurança, leia este manual completamente antes de usar o dispositivo.

Para sua segurança e para garantir o uso adequado, antes de instalar e usar o dispositivo pela primeira vez, leia atentamente este manual do usuário, incluindo conselhos e avisos. Para evitar erros e acidentes desnecessários, é importante certificar-se de que todos que usam o dispositivo estejam completamente familiarizados com seus recursos de operação e segurança. Guarde estas instruções e certifique-se de que elas permaneçam com o dispositivo, se ele for movido ou vendido, para que todos que o utilizem durante toda a sua vida sejam devidamente informados sobre o uso e a segurança do dispositivo.







Para a segurança da vida e da propriedade, mantenha as precauções destas instruções de uso, pois o fabricante não é responsável pelos danos causados pela omissão.

### **Segurança de crianças e pessoas vulneráveis.**

- Este dispositivo pode ser usado por crianças a partir de 8 anos e pessoas com capacidades físicas, sensoriais ou mentais reduzidas ou falta de experiência e conhecimento, se tiverem recebido supervisão ou instruções sobre o uso do dispositivo com segurança e entenderem o perigo envolvido
- Crianças de 3 a 8 anos de idade podem carregar e descarregar este dispositivo.
- As crianças devem ser supervisionadas para garantir que não brinquem com o aparelho.
- As crianças não devem limpar e manter o usuário a menos que tenham 8 anos de idade ou mais e sejam supervisionadas.
- Mantenha todos os recipientes longe das crianças. Existe um risco de sufocamento.
- Se estiver a eliminar o aparelho, retire a ficha da tomada, corte o cabo de ligação (o mais perto possível do aparelho) e retire a porta para evitar que as crianças sofram choques eléctricos ao cair ou fechar.

- Se este dispositivo com vedações de porta magnéticas substituir um dispositivo mais antigo que tenha uma trava de mola (trava) na porta ou tampa, certifique-se de que a mola não possa ser usada antes de descartar o dispositivo antigo. Isso evitará que se torne uma armadilha mortal para uma criança.

### Segurança geral

-  **ATENÇÃO!** Mantenha as aberturas de ventilação, no armário do aparelho ou na estrutura embutida, desobstruídas.
-  **ATENÇÃO!** Não utilize dispositivos mecânicos ou outros meios para acelerar o processo de descongelação além dos recomendados pelo fabricante.
-  **ATENÇÃO!** Não danifique o circuito refrigerante.
-  **ATENÇÃO!** Não use outros aparelhos elétricos (como os fabricantes de sorvetes) dentro de aparelhos de refrigeração, a menos que sejam aprovados para esse fim pelo fabricante.
-  **ATENÇÃO!** Não toque na lâmpada se ela estiver ligada por um longo período de tempo, pois ela pode estar muito quente.<sup>1)</sup>
-  **ATENÇÃO!** Ao colocar o aparelho, certifique-se de que o cabo de alimentação não esteja preso ou danificado.
-  **ATENÇÃO!** Não localize vários plugues portáteis ou provedores de energia portáteis na parte de trás do dispositivo.  
Não armazene substâncias explosivas, como latas de aerossol, com um propelente inflamável neste aparelho.
- O refrigerante de isobutano (R-600a) está contido no circuito refrigerante do aparelho, um gás natural com um alto nível de compatibilidade ambiental, que, no entanto, é inflamável.

- Durante o transporte e a instalação do dispositivo, certifique-se de que nenhum dos componentes do circuito refrigerante esteja danificado.

- - Chamas vazias e fontes de ignição vazias.
- - ventile a sala em que o aparelho está localizado

É perigoso alterar especificações ou modificar este produto de qualquer forma. Qualquer dano no cabo pode causar curto-circuito, incêndio ou choque elétrico.

Este dispositivo foi projetado para ser usado em aplicações domésticas e similares.

 **ATENÇÃO!** Qualquer componente elétrico (plugue, cabo de alimentação, compressor, etc.) deve ser substituído por um agente de serviço certificado ou pessoal de serviço qualificado.

 **ATENÇÃO!** A lâmpada fornecida com este aparelho é uma "lâmpada de uso especial" que só pode ser utilizada com o aparelho fornecido. Esta "lâmpada de uso especial" não é utilizável para iluminação doméstica.<sup>1)</sup>

- O cabo de alimentação não deve ser estendido.
- Certifique-se de que o plugue de energia não esteja amassado ou danificado pela parte de trás do aparelho. Um plugue de energia esmagado ou danificado pode superaquecer e causar um incêndio.

1) Se houver uma luz no compartimento.

- Certifique-se de poder conectar-se à tomada de energia do aparelho.
- Não puxe o cabo de rede.
- Se a tomada estiver solta, não insira a ficha de alimentação. Existe o risco de choque elétrico ou incêndio.
- Você não deve operar o dispositivo sem a lâmpada.
- Este dispositivo é pesado. É preciso ter cuidado ao movê-lo.
- Não remova ou toque nos itens no compartimento do freezer se suas mãos estiverem úmidas ou úmidas, pois isso pode causar escoriações na pele ou congelamento / congelamento de queimaduras.
- Evite a exposição prolongada do dispositivo à luz solar direta.

## Uso diário

- Não aqueça as partes plásticas do aparelho.
- Não coloque produtos alimentícios diretamente contra a parede do fundo.
- Os alimentos congelados não devem ser congelados novamente depois de descongelados.
- Guarde os alimentos congelados pré-embalados de acordo com as instruções do fabricante de alimentos congelados.
- As recomendações de armazenamento dos fabricantes de eletrodomésticos devem ser seguidas rigorosamente. Veja as instruções relevantes.
- Não coloque refrigerantes com gás no compartimento do congelador, pois isso cria pressão no recipiente, o que poderia fazer com que o aparelho explodisse e danificasse o aparelho.<sup>1)</sup>

<sup>1)</sup> Se houver um compartimento congelador.

- Os postes de gelo podem causar queimaduras por congelamento se consumidos diretamente do aparelho.<sup>1)</sup>

Para evitar a contaminação dos alimentos, respeite as seguintes instruções

- Abrir a porta por períodos prolongados pode causar um aumento significativo da temperatura nos compartimentos do aparelho.
- Limpe regularmente as superfícies que possam entrar em contato com alimentos e sistemas de drenagem acessíveis.
- Limpe os tanques de água se eles não foram usados por 48 h; Lave o sistema de água ligado a uma fonte de água se não houver água durante 5 dias.
- Armazene a carne crua e o peixe em recipientes adequados na geladeira para que não entrem em contato com outros alimentos ou vazem.
- Os compartimentos de alimentos congelados de duas estrelas (se presentes no aparelho) são adequados para armazenar alimentos pré-congelados, armazenar ou fazer sorvetes e fazer cubos de gelo.
- Os compartimentos de uma, duas e três estrelas (se apresentados no aparelho) não são adequados para congelar alimentos frescos.
- Se o aparelho for deixado vazio por longos períodos de tempo, desligue, descongele, limpe, seque e deixe a porta aberta para evitar que o conjunto se desenvolva dentro do aparelho.

1) Se houver um compartimento congelador.

2) Se houver um compartimento de armazenamento para alimentos frescos.

## Cuidado e Limpeza

- Antes da manutenção, desligue o aparelho e desconecte o plugue da tomada.
- Não limpe o dispositivo com objetos de metal.
- Não use objetos pontiagudos para remover o gelo do aparelho. Use um raspador de plástico.<sup>1)</sup>
- Examine regularmente o dreno no refrigerador para água descongelada. Se necessário, limpe o dreno. Se o dreno estiver bloqueado, a água se acumulará na parte inferior do dispositivo.<sup>2)</sup>

## Instalação

**Importante!** Para a conexão elétrica, siga cuidadosamente as instruções dadas em parágrafos específicos.

- Desembale o aparelho e verifique se há danos. Não ligue o aparelho se estiver danificado. Relate possíveis danos imediatamente ao local onde você comprou. Nesse caso, guarde a embalagem.
- É aconselhável esperar pelo menos quatro horas antes de ligar o aparelho para permitir que o óleo retorne ao compressor.
- Deve haver circulação de ar adequada ao redor do aparelho, pois isso não leva ao superaquecimento. Para obter ventilação suficiente, siga as instruções relevantes para a instalação.
- Sempre que possível, os separadores do produto devem estar contra uma parede para evitar tocar ou prender as partes quentes (compressor, condensador) para evitar possíveis queimaduras.
- O aparelho não deve estar localizado perto de radiadores ou fogões.

1) Se houver um compartimento congelador.

2) Se houver um compartimento de armazenamento para alimentos frescos.



- Certifique-se de que o plugue de energia possa ser acessado após a instalação do dispositivo.



### **Serviço**

- Qualquer trabalho elétrico necessário para executar o serviço técnico do aparelho deve ser realizado por um electricista qualificado ou por uma pessoa competente.
- Este produto deve ser reparado por um centro de serviço autorizado e somente peças sobressalentes originais devem ser usadas.

### **Economia de energia**

- Não coloque alimentos quentes no aparelho;
- Não coloque alimentos juntos, pois isso impede que o ar circule;
- Certifique-se de que os alimentos não toquem a parte de trás do (s) compartimento (s);
- Se a eletricidade sair, não abra a (s) porta (s);
- Não abra a (s) porta (s) com frequência;
- Não mantenha as portas abertas por muito tempo;
- Não coloque o termostato em temperaturas muito altas;
- Alguns acessórios, como gavetas, podem ser removidos para obter um maior volume de armazenamento e menor consumo de energia.

### **Proteção Ambiental**

 Este dispositivo não contém gases que possam danificar a camada de ozônio, nem em seu circuito refrigerante nem nos materiais de isolamento. O aparelho não deve ser descartado juntamente com o lixo e o lixo municipais. A espuma de isolamento contém gases inflamáveis: o aparelho deve ser eliminado de acordo com os regulamentos do aparelho, a ser obtido junto das autoridades locais. Evite danificar a unidade de resfriamento, especialmente o trocador de calor. Os materiais utilizados neste dispositivo marcado com o símbolo  são recicláveis.



O símbolo no produto ou na embalagem indica que este produto não pode ser tratado como lixo doméstico. Em vez disso, ele deve ser levado ao ponto de coleta apropriado para a reciclagem de equipamentos elétricos e eletrônicos.

Ao garantir que este produto seja descartado corretamente, ele ajudará a evitar possíveis consequências negativas para o meio ambiente e a saúde humana, que poderiam ser causadas pelo manuseio inadequado dos resíduos deste produto. Para obter informações mais detalhadas sobre como reciclar este produto, entre em contato com o conselho local, o serviço de descarte de lixo doméstico ou a loja onde adquiriu o produto.

## Materiais de embalagem

**Os materiais com o símbolo são recicláveis. Descarte a embalagem em um recipiente adequado para reciclagem. Eliminação do dispositivo.**

1. Desconecte o plugue do soquete.
2. Corte o cabo de alimentação e descarte-o.



**ATENÇÃO!** Durante a utilização, manutenção e eliminação do aparelho, preste atenção ao símbolo semelhante no lado esquerdo, que se encontra na parte de trás do aparelho (painel traseiro ou compressor). O dito símbolo será amarelo ou laranja. É símbolo de aviso de risco de incêndio. Existem materiais inflamáveis nos tubos do refrigerante e do compressor. Fique longe da fonte de fogo durante o uso, serviço e descarte.

## Descrição do Aparelho

---

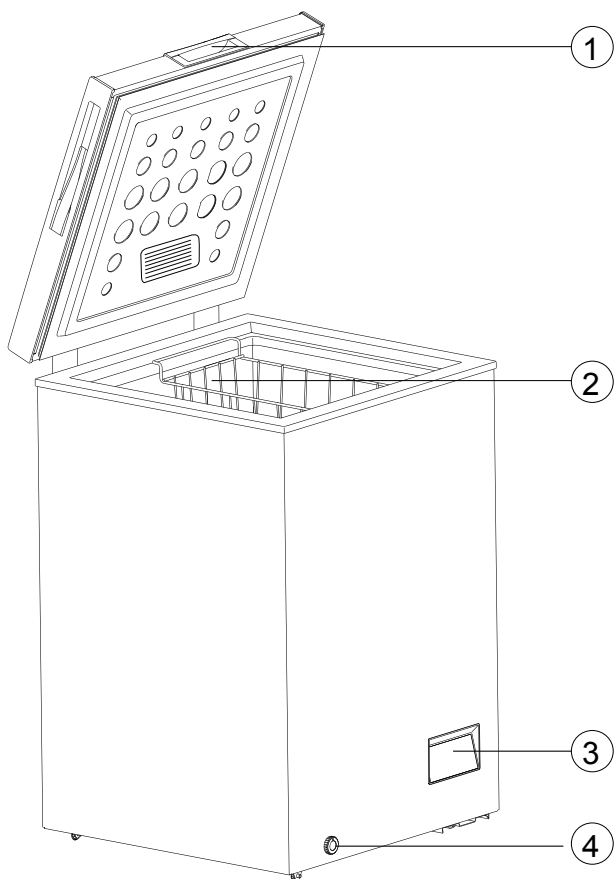

1 Cesto

2 Botão Termostato

3 Orifício Drenagem

4 Pega embutida

Nota: A figura acima é meramente ilustrativa.

## Instalação

---

### Requisito de Espaço

Espaço  
Recomendado

Laterais .. 10cm  
Traseira .. 10cm  
Topo ..... 70cm

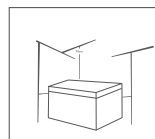

### Posicionamento

Instale o seu congelador Orima num local onde a temperatura ambiente corresponda à classe climática indicada na placa de identificação do aparelho:

Classe Climática	Temperatura Ambiente
SN	+10° C até 32° C
N	+16° C até 32° C
ST	+16° C até 38° C
T	+16° C até 43° C

### Localização

O aparelho deve ser instalado longe de fontes de calor, como radiadores, caldeiras, luz solar direta etc. Certifique-se de que o ar pode circular livremente em torno da parte de trás do aparelho. Para garantir o melhor desempenho, se o aparelho estiver posicionado abaixo de um móvel suspenso na parede, a distância mínima entre a parte superior do gabinete e o móvel de parede deve ser de pelo menos 100 mm. Idealmente, no entanto, o aparelho não deve ser posicionado abaixo de unidades de parede salientes. O nivelamento preciso é garantido por um ou mais pés ajustáveis na base do gabinete.



**Aviso!** Deve ser possível desligar o aparelho da rede elétrica, pelo que a ficha deve estar facilmente acessível após a instalação.

## Uso diário

### Ecrã de controlo digital

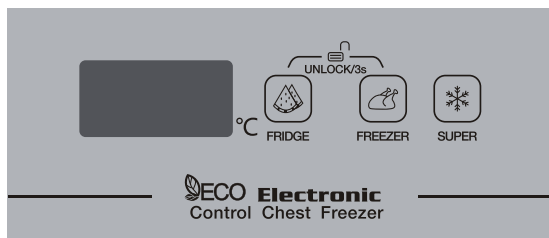

#### Funções dos botões:

A. Prima o botão FRIDGE para alterar a temperatura quando a arca estiver em Modo de Refrigerador. Gama de temperatura: 2-6 °C.

Prima o botão FREEZER para alterar a temperatura quando a arca estiver em Modo de Congelador. Gama de temperatura: -14~-25 °C.

B. Bloquear / Desbloquear

O sistema desbloqueia automaticamente 30 segundos após a última operação. Para ligar o ecrã de controlo, toque em qualquer botão.

O sistema pode ser desbloqueado após premir os botões FRIDGE e FREEZER durante três segundos ao mesmo tempo.

#### Modo de arrefecimento SUPER

Prima o botão SUPER para entrar na função de arrefecimento rápido. SF aparece no visor digital quando o modo SUPER está ativado. Após 52 horas de funcionamento no modo SUPER, sai automaticamente deste modo e regressa à mesma temperatura de quando entrou neste modo.

#### Outras Instruções

A. O modo FRIDGE e o modo SUPER não podem ser operados ao mesmo tempo.

Quando o modo FRIDGE está ativado, o modo SUPER não pode ser introduzido.

Quando o modo SUPER está ativado, a temperatura não pode ser ajustada premindo o botão FRIDGE.

B. A temperatura muda consecutivamente pressionando o botão FRIDGE e FREEZER ao mesmo tempo.

## **Congelar alimentos frescos**

- O compartimento da arca congeladora é adequado para congelar alimentos frescos e armazenar alimentos congelados e ultracongelados durante um longo período de tempo.
- Coloque os alimentos frescos a serem congelados no compartimento do fundo.
- A quantidade máxima de alimentos que pode ser congelada em 24 horas é especificada na placa de características.
- O processo de congelação demora 24 horas: durante este período não adicione outros alimentos para serem congelados.

## **Armazenar alimentos congelados**

Quando colocar a arca a funcionar pela primeira vez ou após um período **de** utilização **e antes** de colocar o produto no compartimento deixe o aparelho funcionar pelo menos durante 2 horas nas definições mais altas.

Importante! No caso de descongelação acidental, por exemplo **se** houver uma falha de energia durante mais tempo do que o valor mostrado na tabela de especificações técnicas em “aumentar tempo”, os alimentos descongelados têm de ser consumidos mais rapidamente ou cozinhados de imediato e depois novamente congelados (depois de cozinhados).

## **Descongelamento**

Os alimentos congelados ou ultracongelados, podem ser descongelados num frigorífico ou à temperatura ambiente dependendo do tempo disponível para esta operação.

Peças pequenas podem mesmo ser cozinhadas ainda congeladas, diretamente da arca congeladora. Neste caso, a cozedura irá demorar mais tempo.

## **Conselhos de congelação**

Para o/a ajudar a tirar o maior proveito do processo de congelação, indicamos alguns conselhos importantes:

- A quantidade máxima de alimentos que podem ser congelados em 24 horas é mostrada na placa de características;
- O processo de congelação demora 24 horas. Não devem ser adicionados outros alimentos durante este período;
- Congele apenas produtos de boa qualidade, produtos frescos e muito bem limpos;
- Prepare alimentos em pequenas porções para permitir que congelem rápida e completamente e para que possa descongelar apenas a quantidade necessária;
- Embrulhe os alimentos em folha de alumínio ou em película aderente para assegurar que as embalagens não têm ar;
- Não permita que alimentos frescos, não congelados, toquem em alimentos que já estão congelados, evitando assim um aumento de temperatura destes últimos;

- **Cubos de gelo**, se forem consumidos imediatamente após serem retirados da arca congeladora, podem fazer com que a pele se queime com o gelo;
- **É aconselhável ter a data de congelação dos produtos em cada embalagem para os retirar da arca congeladora no momento adequado, podendo o gelo causar queimadura da superfície do produto.**
- **É aconselhável ter a data de congelação dos produtos em cada embalagem para se orientar sobre o tempo de armazenamento.**

### **Conselhos para o armazenamento de alimentos congelados**

Para obter o melhor desempenho deste aparelho:

- Deve assegurar-se de que os produtos congelados que compra foram adequadamente armazenados pelo revendedor;
- Deve assegurar-se de que os produtos congelados são transferidos da loja para o seu congelador o mais rapidamente possível;
- Não abra a porta com frequência nem a deixe aberta durante mais tempo do que o necessário.
- Depois de descongelados, os alimentos deterioram-se rapidamente e não podem voltar a ser congelados.
- Não ultrapasse o período de armazenamento indicado pelo fabricante do alimento.

### **Coloque diferentes alimentos em diferentes compartimentos de acordo com a tabela a seguir**

Congelador	<ul style="list-style-type: none"> <li>• Alimentos para armazenamento a longo prazo.</li> <li>• Carne crua, aves, peixe, vegetais congelados, batatas fritas, sorvetes, frutas congeladas, produtos de panificação congelados</li> </ul>
------------	--

### **Limpeza**

Por motivos de higiene o interior do aparelho, incluindo os acessórios interiores, devem ser **limpos** regularmente.

**! Atenção!** O aparelho não pode estar ligado à corrente **elétrica** durante a limpeza. Existe o perigo de choque elétrico. Antes da limpeza desligue o aparelho e retire a ficha da tomada, ou desligue o disjuntor ou o fusível. Nunca limpe o aparelho com uma máquina de limpeza a vapor. Pode acumular-se humidade nos componentes elétricos podendo causar o perigo de choque elétrico! Vapores muito quentes podem danificar as partes de plástico. O aparelho tem de estar seco antes de ser novamente colocado ao serviço.

Importante! Óleos etéreos e solventes orgânicos podem **atacar** partes de plástico, por ex., sumo de limão ou sumo de casca de laranja, ácido butírico, produtos de limpeza que contenham ácido acético.





- Não permita que tais substâncias entrem em contacto com as partes do aparelho.
- Não utilize produtos de limpeza abrasivos
- Retire os alimentos do congelador. Armazene-os num local fresco, **bem cobertos**.
- Desligue o aparelho e retire a ficha da tomada, ou desligue o disjuntor ou o fusível.
- Limpe o aparelho e os acessórios interiores com um pano e água morna. **Depois** da lavagem limpe com água limpa e depois com um pano seco.
- A acumulação **de pó no** condensador aumenta o consumo de energia. Por este motivo limpe com cuidado o condensador na parte de trás do aparelho uma vez por ano com uma escova macia ou com um aspirador.<sup>1)</sup>
- Depois de estar tudo seco coloque o aparelho novamente ao serviço.

### Descongela a arca congeladora

No entanto, o compartimento da arca congeladora irá ficar progressivamente coberto com gelo. Este deve ser removido.

Nunca use ferramentas de metal afiadas para raspar o gelo do evaporador porque o pode danificar.

No entanto, quando o gelo ficar muito espesso na parte de dentro da arca, a descongelação completa deve ser efetuada da seguinte forma:

- Desligue o aparelho. Puxe o bujão de drenagem de dentro da arca congeladora. A descongelação demora normalmente algumas horas. Para descongelar mais rapidamente mantenha a porta da arca aberta. 
- Para recolher a água de drenagem, coloque um tabuleiro por baixo do bujão de drenagem exterior. Puxe o botão de drenagem para fora.
- Rode o botão de drenagem 180 graus. Isto irá deixar a água correr para o **tabuleiro**. **Quando tiver terminado**, carregue o botão de drenagem para dentro. Volte a colocar o bujão de drenagem para dentro do compartimento da arca congeladora. Nota: monitorize o recipiente por baixo do dreno **para** evitar que transborde. 
- Limpe o interior da arca congeladora e volte a introduzir a ficha na tomada.
- Redefina o controlo de temperatura para a definição desejada

⚠ **Cuidado!** Antes de resolver os problemas, desligue a fonte de alimentação. Somente um electricista qualificado ou pessoa competente deve proceder à sua reparação ou solucionar os problemas que não estejam neste manual.

⚠ **Importante!** Há alguns sons durante o uso que são normais (compressor, circulação de refrigerante).

Problema	Causa possível	Solução
Aparelho não funciona	A ficha principal não está ligada ou está solta	Insira a ficha na tomada
	Fusível queimou ou está com defeito	Verifique o fusível e substitua se necessário.
	Tomada está com defeito	O mau funcionamento da rede elétrica deve ser corrigido por um electricista.
O aparelho congela muito	A temperatura definida está muito fria ou o aparelho está no Nº "7".	Gire o regulador de temperatura para uma configuração mais quente temporariamente.
A comida não está suficientemente congelada	A temperatura não está ajustada corretamente.	Consulte a seção inicial de configuração de temperatura.
	A porta ficou aberta por um longo período.	Abra a porta apenas o tempo necessário.
	Grande quantidade de alimentos quentes foi colocada no aparelho nas últimas 24 horas.	Mude a regulação de temperatura para uma configuração mais fria temporariamente.
	O aparelho está perto de uma fonte de calor.	Por favor, veja a seção de local de instalação.
Forte acumulação de gelo na junta da porta.	A vedação da porta não é hermética.	Aqueça cuidadosamente as seções com vazamento da vedação da porta com um secador de cabelo (em uma configuração fria). Ao mesmo tempo, dê forma à vedação aquecida da porta à mão, de modo que encaixe corretamente.
Ruídos incomuns	O aparelho não está nivelado.	Verifique o aparelho e nivele-o com alguns artigos.
	O aparelho está tocando a parede ou outros objetos.	Mova o aparelho levemente.
	Um componente, por exemplo um cano, na parte lateral do aparelho está a tocar em outra parte do aparelho ou na parede.	Se necessário, dobre cuidadosamente o componente para fora do caminho.

Se o aparelho continuar a não funcionar, entre em contato com o

## Apêndice ao manual de instruções

Esta lista fornece todos os requisitos de design ecológico (de acordo com o regulamento (UE) 2019/2019 sobre design ecológico e o regulamento (UE) 2019/2016 sobre rotulagem energética, se esses requisitos forem aplicáveis ao seu produto.

Este frigorífico não foi projetado para ser integrado num móvel, a menos que indicado de outra forma no manual de instruções.

Gavetas, cestos e prateleiras devem ser mantidos nas suas posições atuais, a menos que especificado de outra forma neste documento.

As portas e tampas do frigorífico devem ser removidas antes do descarte, para evitar que crianças ou animais fiquem presos no interior.

Configurações recomendadas:

Frigorífico: +4 °C

Congelador: -18 °C

### CONGELAMENTO RÁPIDO

Recomenda-se usar esta função ao colocar uma grande quantidade de alimentos para congelar no congelador. 24 horas antes de congelar alimentos frescos, pressione o botão "Fast Freeze" para ativar a função de congelamento rápido. Quando esta função está ativada, o indicador "Fast Freeze" acende. Decorridas as 24 horas, coloque os alimentos a congelar no congelador. Esta função é desativada automaticamente após 72 horas; Também pode ser desativado manualmente pressionando o botão "Fast Freeze".

### ARREFECIMENTO RÁPIDO

Com a função de arrefecimento rápido, é possível aumentar a capacidade de arrefecimento do frigorífico. Recomenda-se usar esta função ao colocar uma grande quantidade de alimentos no frigorífico. Para ativar a função de arrefecimento rápido, pressione o botão "Fast Cool". Quando esta função está ativada, o indicador "Fast Freeze" acende. Esta função é desativada automaticamente após 6 horas; Também pode ser desativado manualmente pressionando o botão "Fast Cool".

Como armazenar alimentos:

Para evitar desperdício alimentar, consulte as configurações e os tempos de armazenamento recomendados:

Frigorífico: Alimentos diferentes, especialmente frutas e legumes, têm temperaturas de armazenamento diferentes. O tempo de armazenamento é de 1-3 dias (com configuração de temperatura "média").

Congelador: 1 semana (configuração de temperatura: Min) 1 mês (configuração de temperatura: Max)

Para otimizar a velocidade de congelamento e obter mais espaço de armazenamento, o congelador pode ser usado sem as gavetas embutidas.

A quantidade de alimentos frescos que podem ser congelados num determinado período de tempo está indicada na placa de características técnicas. Os limites de carga são determinados pelos cestos, gavetas, prateleiras, etc. Certifique-se de que estes componentes podem ser facilmente fechados após a colocação dos alimentos.

Para evitar desperdício de alimentos, consulte o manual do utilizador para saber os tempos e configurações de armazenamento recomendados. Pode obter informações sobre o modelo digitalizando o código QR impresso na etiqueta energética.

Esta etiqueta também inclui o identificador do modelo, que pode ser usado para consultar o portal de registo em:

<https://eprel.ec.europa.eu>

Este produto contém uma fonte de luz de classe G de eficiência energética (se estiver incluída).

## ELIMINAÇÃO DA EMBALAGEM E DO PRODUTO



Elimine o material de embalagem do aparelho de forma adequada. Todos os materiais de embalagem podem ser reciclados. As peças de plástico são marcadas com as abreviações internacionais padrão: (por exemplo, PS para poliestireno, material de [REDACTED] enchimento) Este aparelho é identificado de acordo com a diretiva europeia 2012/19 / UE sobre resíduos de equipamentos elétricos e eletrônicos -WEEE. O guia especifica a estrutura para uma devolução e reutilização válidas em toda a UE de aparelhos antigos.

Atenção! O material da embalagem pode ser perigoso para as crianças! Para eliminar a embalagem e o aparelho, dirija-se a um centro de reciclagem. Corte o cabo de alimentação e inutilize o fecho da porta. A embalagem de papelão é feita de papel reciclado e deve ser descartada no recipiente apropriado para sua reciclagem. Ao garantir que este produto seja descartado corretamente, você ajudará a prevenir possíveis consequências negativas para o meio ambiente e a saúde humana, que poderiam ser causadas pelo uso inadequado de resíduos deste produtos. Para obter informações mais detalhadas sobre a reciclagem deste produto, entre em contato com a prefeitura local e com o serviço de descarte de lixo doméstico.





[www.aspes.es](http://www.aspes.es)  
[aspes@sareteknika.es](mailto:aspes@sareteknika.es); 902 99 69 01 / 944 04 14 08