

**CHEST FREEZER**

**CONGELADOR HORIZONTAL**

ACH1561 - ACH1459

ACH5600EDC - ACH6200EDC - ACH4600CDC

**aspes**



**USER MANUAL** **GB**

**MANUAL DE INSTRUCCIONES** **ES**



## **Dear Customer,**

Thank you for choosing products. Our goal is to ensure you to use this product manufactured in compliance with the sense of total quality, at our modern plant, in a meticulous working ambient and without harming the nature, in a most efficient way.

In order for the chest freezer you have purchased sustain its first day features for a long time and serve you in the most efficient manner, we recommend that you read the user manual carefully before using your chest freezer and keep the manual in perpetuity.

### **NOTE:**

This User Manual has been prepared for a multitude of the models. Some features indicated in the Manual may not be available in your product. Such features are marked with an \* Have the mounting and introduction of your product performed by an authorised service agent.

Our product is intended for household use only. They are not suitable for commercial use.

"READ THE INSTRUCTIONS BEFORE INSTALLING OR OPERATING THE APPLIANCE."

This product has been manufactured at the modern plants respectful to the environment without harming the nature.

**"Complies with the WEEE Directive"**



# CONTENTS

## **PART 1**

Safety Warnings..... 4

## **PART 2**

Overview and Technical Specifications ..... 8

Technical Table..... 10

## **PART 3**

Mounting Your Chest Freezer ..... 12

## **PART 4**

Using Your Chest Freezer ..... 13

Packaging the Food ..... 16

Placing the Food ..... 17

## **PART 5**

Cleaning, Maintenance and Transportation of Your Chest  
Freezer ..... 19

Things to Do on Vacations ..... 22

## **PART 6**

Things to Do Before Calling the Authorised Service ..... 23

## **PART 7**

Compliance With WEEE Regulation And Disposing of the  
Waste Product and Package Info..... 25



## **SAFETY WARNINGS**

**1.**You freezer is set to 220-240 V 50 Hz urban mains electricity. Using different voltages may render your freezer unusable and cause fire.

**2.**Do not place your chest freezer anywhere directly exposed to the sunlight and around impact areas of heating sources such as stove, heater core, oven, furnace, radiant heater and infra-red heater. Otherwise, such cases may cause your freezer to experience performance decreases, get damaged and become inoperable.

**3.**For mounting, choose a dry location where the air circulation is not restricted.

**4.**Clean inside of the product before the first use.

**5.**Do not allow children to get in and play around the product.

**6.**If your chest freezer has a lid lock, keep your freezer locked and keep the keys in a safe place, out of the reach of children. Once the lifetime of your chest freezer is over, disable the lid lock before disposing. It is extremely important that the children do not stay inside the chest freezer. It can be dangerous to stay inside the chest freezer.

**7.**For your own safety, so as to avoid electric shock and risk of fire, your electric wiring must definitely



have a fuse system that is of a residual current device. We are not responsible for any malfunction or damages that may occur if the product is used on an electric network which has not been grounded.

**8.**Do not put explosive and flammable materials inside the chest freezer.

**9.**Do not use any other items to scrape frost than the frost-scrapers apparatus provided with your product. Otherwise, by using sharp, pointed or metal-like object, you may damage the inner wall of the freezer. Besides, misuse of the product may result in gas leakage.

**10.**After you place your freezer on the dedicated area, keep it at least for 2 hours without moving before starting to use.

**11.**Your freezer has been designed for indoor use. Do not use it outdoors.

**12.**Installation, placement, maintenance and cleaning of the freezer must be performed as indicated in the manual. Your warranty will be void if your freezer gets damaged owing to the faulty use of the manual.

**13.**Since a strike of sharp, pointed object or the touch of an extremely hot material to vitreous part of the glass-lidded products may break the glasses, please pay great attention on this issue. (Glass lid



option varies depending on the model.)

**14.**Place your appliance on a flat floor that is not sloping so as to prevent it from sliding and falling down.

**15.**To take the necessary measurements for the foods inside of the product in case of any malfunction is totally under initiative of the consumer. Our company shall not be held responsible for the spoilage of the foods stemming from any malfunction or misuse.

**16.**Do not use the freezer with an extension cord or multi socket.

**17.**Never use pressurised water for cleaning. Pressurised water may cause damages in the live parts.

**18.**Keep the package materials of the appliance out of the reach of children. The package materials (nylon, styrofoam, etc.) may be a hazard risk for children.

**19.**The device must not be used by the physically, visually, aurally, mentally disabled and by children and persons who lack knowledge without being supervised by the ones who are responsible for their safety.

**20.**Open the lid of the freezer only when necessary. When it is not, make sure the lid is closed properly.



**21.**Unplug the product in case of any power interruption. Plug it after 20 minutes when you are sure that the electricity network has returned to normal.

**22.**Do not put any pets or wild animals inside the product and do not allow them to enter. These creatures may damage the electrical system of the product and cause fire.

**23.**Instead of filling your freezer at full capacity, to load the foods part by part and add more foods after the recent ones are frozen is a more healthy method. On the full capacity loadings made all at once, cooling operation of your freezer may not be adequate as sufficient cool air flow cannot be provided.

**24.**Do not contact the foods you have recently put inside the freezer with the ones that are frozen.



## **Attention!**

- **This device contains flammable and explosive gas R600a or R134a. The ventilation holes on the cover or body of the device must be kept on.**

**Mechanical tools or any other set-ups must not be used to expedite the (defrosting) process other than the models recommended by the manufacturer.**

- **No damage must be done to the cooling system.**

● **As long as they are not the items recommended by the manufacturer, no electrical appliance must be used inside the food storage compartment of the device.**

● **The installation and repair of the this device must be carried out only by service agents to reduce the danger of flammability.**



## PART 2 OVERVIEW AND TECHNICAL SPECIFICATIONS

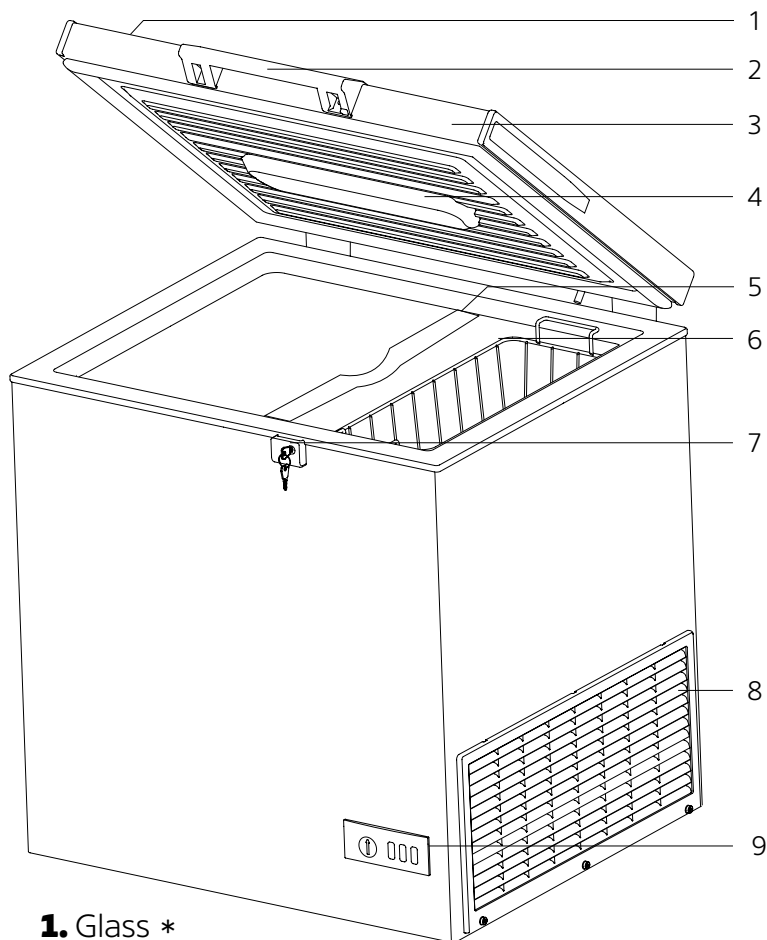

- 1.** Glass \*
- 2.** Door Handle \*
- 3.** Upper Lid
- 4.** Illumination \*
- 5.** Separator \*
- 6.** Storage Basket \*
- 7.** Lock \*
- 8.** Comp. Blind
- 9.** Control Panel \*  
Optional \*

## TECHNICAL TABLE

Model	ACH1459 ACH4600CDC	ACH5600EDC ACH1561	ACH6200EDC
Refrigerant Gas	R600a	R600a	R600a
Energy Class	C	C	C
Annual energy consumption (kWh/annum)	610	745	825
Total Gross Volume (l)	469	573	620
Total Net Volume (l)	454	555	600
Height (mm)	840	840	840
Width (mm)	1492	1775	1904
Depth (mm)	743 <i>(with handle)</i>	743 <i>(with handle)</i>	743 <i>(with handle)</i>
Net Weight (kg)	61	72	72
Power Input (V/Hz)	220-240V/ 50Hz	220-240V/ 50Hz	220-240V/ 50Hz
Total Power (W)	170w	200w	200w



## PART 3

### MOUNTING YOUR CHEST FREEZER AND FIRST START-UP

- 1.** Remove the plastic transportation stiffener elements which have been placed between the upper lid and the body.
- 2.** It is compulsory to have an air circulation at the backside so as to get a satisfying efficiency from the freezer. You should leave at least 20cm space at the sides of your chest freezer.
- 3.** After mounting the freezer, expect at least for 2 hours without moving before starting to use it. Then plug your device.



Line voltage and frequency must correspond to the values written on the label located on the backside of the product. If the line voltage is too lower or higher than the indicated values, supply the desired voltage by assuredly using a voltage regulator. You may consult a qualified electrician in regard to this issue. The fuse of the wall-socket where your device is plugged must be 16A maximum.



## PART 4

### Setting the Thermostat

• **To use your product as cooler** Switch the thermostat to Cooler position (Figure 1). On the first switch (1 beep) is heard, in "Cooler" mode, the interior temperature will be between 3 ~ 6°C and the green light is lit.

• **To use your product as chest freezer:** You can switch the thermostat to the position between Eco mode and Freezer depending on the ambient temperature, the place where you use and according to frequently the upper lid is opened. (Figure 2)

• **To use the Super Freezer function of your product:** Switch the thermostat to Super position. While on Super position, the green and yellow lights are lit together. (Figure 3) After 26 hours it is automatically disabled and the yellow light goes off.

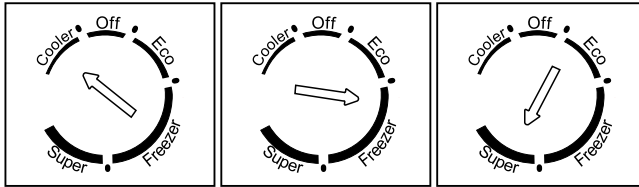

Figure 1

Figure 2

Figure 3

**Off Position:** When switched to this position, the cooling system of your product will stop. When you open the lid, only the interior illumination lights will keep on running.

**Attention!** When there are foods inside the freezer, do not switch the thermostat to "Off" position.

### Temperature Values;

1. Cooler 3 ~ 6°C
2. Eco - 18°C
3. Freezer - 21 ~ -24°C

## ALARM

### a) Door Open Alarm

If the door is kept open for 1 minute, the red light starts flashing and an audio warning is given with the buzzer (2). If the door is not closed for 5 minutes audio warning keeps on buzzing in every 10 minutes. When the door is closed the illumination will fade off.

### b) Overheating Alarm

1. If the temperature rises above +12°C or drops below -5°C the red light will be lit. The audio warning (3 beeps) will be heard for 30 seconds with the light. If the temperature drops below +10°C or rises above +0°C the alarm status will be disabled.

**2.** If the temperature rises above  $-10^{\circ}\text{C}$  when the freezer is on the 3rd position or Super mode the red light will be lit. The audio warning (3 beeps) will be heard for 30 seconds with the light. If the temperature drops below  $-12^{\circ}\text{C}$  the alarm status will be disabled.

## Control Panel (Mechanical)

**Green Light:** It indicates that your product is energised. As long as your appliance keeps on running the green light will be on.

**Red Light:** It indicates the interior temperature of your product is at critical levels. Whenever the interior temperature of your product is at a critical level, the red warning light will be on.

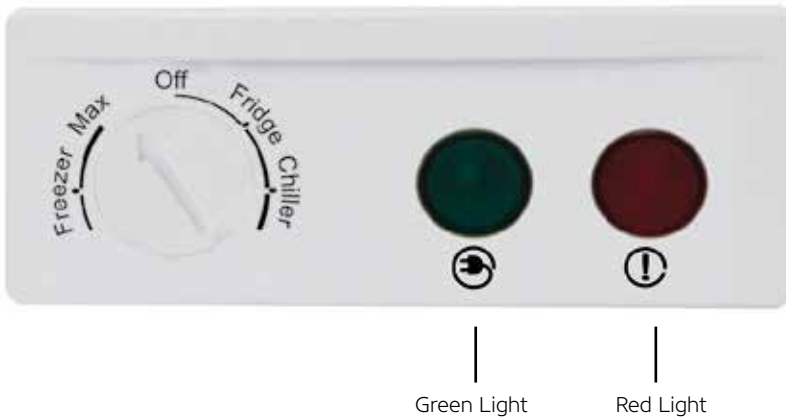

**\*Yellow Quick Freeze Button:** Used for quick freeze during initial start up or when placed a new product. Turn off after maximum 48 hours from pressing.

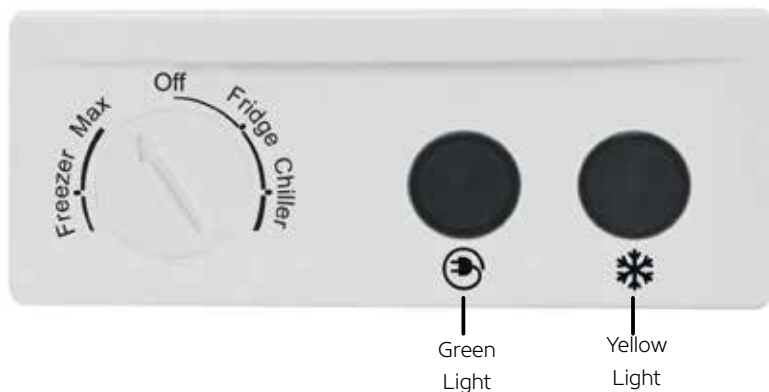

## Setting the Thermostat

- **To use your product as a chest freezer:** Switch the thermostat arrow to Fridge position by rotating in the clockwise direction. In Fridge mode, the inner temperature will be between 3 ~ 6°C. And to keep the meat products, switch the thermostat arrow to Chiller position. On this position, the inner temperature will be between +1 ~ -1°C.

- **To use your product as chest freezer:** You can switch the thermostat to Freezer position depending on the ambient temperature, the place where you use and how often the upper lid is opened.

**Attention!** The red coloured temperature warning light will be lit till the desired cold temperature that you have set on your freezer is achieved and when the temperature is at the desired level, the light will go off. As long as the set interior temperature in your freezer is not achieved the red coloured temperature warning light will continuously be on. If the red coloured temperature light is lit for 24 hours, this may indicate a malfunction in your product.

## USING YOUR CHEST FREEZER

**Attention!** Do not put hot foods, bottles as they may blow out and sparkling drinks inside your freezer.

1. Plug your freezer into a grounded wall-socket. The green coloured





power network warning light and red coloured temperature warning on the control panel light will be lit.

2. Set the thermostat knob to any position you wish.
3. When the light goes off you can load your foods to the freezer.
4. The red warning light will again be lit when the upper lid of your freezer is kept open for a long time or when you add new bunch of foods inside.
5. Set the knob to quick freezing position and switch the freezer on at least 24 hours before loading the fresh foods. Do not open the upper lid for 24 hours.

**Attention!** Do not open the upper lid not to cause heat loss in case of any long-term power interruptions.

## **PACKAGING THE FOOD**

1. Place the foods in the package.
2. Evacuate the air inside by pressing down.
3. Shut the package tightly.
4. Check if there is any leakage around the package.
5. Write the content and date information down the package.

Remember to operate your chest freezer at least for twenty four (24) hours unloaded and on quick freezing position before loading the foods. Switch the thermostat arrow to SUPER position on A++ products and to MAX position on A+ products. Make the loading after 24 hours. Your A++ refrigerator will return to its normal operation period after a certain while. And on A+ refrigerator, switch the thermostat arrow to FREEZER position after 24 hours. In this way your refrigerator will return to its normal operation period. Pack your foods up in a way that no leakage will emerge before placing inside your chest freezer. Otherwise the foods will lose their taste and become dry. Pack your foods with suitable packing materials such as aluminium foil, locker bag, plastic container and etc.

Pack the foods by separating them in portions according to your daily or meal-based needs.



The temperature of the foods must not be higher than the ambient temperature. If it is too hot, then ensure them to lose the temperature in a convenient environment. Each package must be labelled (freezing time, content, etc.).

### **Unsuitable Packages**

Wrapping paper, newspaper, cellophane, bin bags, shopping bags, glass or metal-lidded containers, metal container with cutting and piercing features, wooden palettes.

Pay attention for the fresh foods not to contact the older foods. When the hot foods contact the older frozen foods, this may cause melting. Therefore, take the older frozen foods to the side of the freezer or to the storage section.

### **PLACING THE FOOD**

Purchase the frozen foods at the end of shopping and wrap them to sustain the temperature degrees.

If there is a significant increase in the temperature degree of the packaged frozen foods (e.g. if the power is interrupted or the lid is kept open for a long time) take the expiry date indicated on the package short.

Follow the instructions on the frozen food packages. If there is no remark made for the duration, do not keep it for more than 3 months.

Do not re-freeze the foods that have just thawed or partially melted and consume within 24 hours.

If you load the foods to the freezer without package, improperly, with the packages that lead liquid leakages, the liquid leaking from the foods can cause corrosion on the metal parts of your freezer, gas leakages on the pipes, yellowing, cracking, non-hygienic conditions, smell formation on the plastic sections and lead the micro-organisms to reproduce and accordingly threaten your health.

**Attention!** Load the foods that you wish to cool on Fridge position in a way that there will be spaces of 1.5 - 2cm by the side walls of the freezer. So the air circulation is ensured and the foods are kept

homogeneously. If the foods contact the side walls of the freezer, then cases like frosting, tarnishing, etc. may occur.

### **Freezing the cooked foods**

- You can put the home-cooked or fried foods inside your chest freezer. However please do not put the foods that are not fully frozen such as egg, potato and macaroni inside the chest freezer. Add them to your frozen foods later.
- Some certain foods to be put inside the freezer should slightly be cooked and spiced if suitable.
- Place the foods that are eaten cold such as cake and milk puddings after they are cooked.
- You can also put the foods without cooking them after you prepare and separately pack them.

### **Defrosting the Frozen Foods**

You can use one of the methods to defrost the foods you have taken out of the freezer depending on the type and purpose.

- 1.** At ambient temperature
- 2.** In microwave oven
- 3.** Hot air space / In electric oven without fan
- 4.** In refrigerator

**NOTE:** Your frozen foods may not be in the same consistency and integrity after being frozen. Never re-freeze the foods that you have defrosted.

### **SWITCHING THE PRODUCT OFF**

- Take the frozen foods inside your product to anywhere you may like.
- Remove the product from the wall-socket.
- If you will not be using your product for a long time, perform the following steps; clean and dry the product. Otherwise, the humidity left on the walls of the product may cause frost deposit on inner surface.



**WARNING:** If the product will be stored in a closed environment after switching off, do not cover it with plastic covers. Since plastic does not take the air, this may cause your product to smell and sweat. As a result of sweating there is a possibility of corrosion. In the cases where you do not store your product with its lid kept open, there may be smell formation inside.

## **PART 5**

# **CLEANING, MAINTENANCE AND TRANSPORTATION OF YOUR CHEST FREEZER**

### **DEFROST PROCESS**

There may be frost deposit on the inner surface of your product in time due to the fact that the lid is opened and closed. If you do not frequently open the lid of the product and store the foods in closed packages, ice and frost deposit will form slowly. Such ice and frost decrease the efficiency of your product. When the ice thickness is over 2-3 mm, you must immediately carry out defrosting process.

Switch the chest freezer to super cooling (\* option) position at least around 24 hours before starting defrosting process. In that way, your foods will be protected during the defrosting and cleaning processes (max. 1 hour). Take the foods inside the freezer to suitable cool area.

#### **Perform the following processes respectively for defrosting operation.**

- 1.** Unplug the product from the wall-socket.
- 2.** Empty your product.
- 3.** Open the door of your product and wait the ices for melting when the door is on open position. (Figure 1)
- 5.** Remove the drain plug by rotating. (Figure 2)
- 6.** Place the container exactly under the drain plug as long as you empty after it is full each time. (Figure 3)
- 7.** After the defrosting process is over, clean the inside of the product with a cotton, dry cloth.
- 8.** Mount the drain plug by rotating back.
- 9.** Plug your product into the wall-socket and ensure to operate it unloaded for at least three (3) hours on super cooling position.
- 10.** Place your foods into the chest freezer.

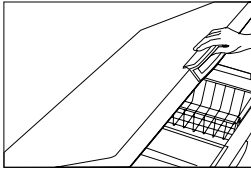

Figure 1

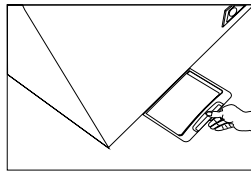

Figure 2

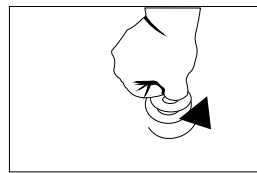

Figure 3

**WARNING!** Do not use any of the materials and metals that are not recommended by the manufacturer during defrosting. You may damage the refrigerant components. Do not use any other item to scrape frost than the frost-scraper apparatus provided with your product. Otherwise, if you use sharp, pointed or metal-like object, you may damage the inner wall of the freezer. Besides, misuse of the product may result in gas leakage. Never use water or any other liquid to remove the frost in your freezer and never clean it with steam cleaners. It may damage your freezer or cause electric shocks. Never use any of the heating sources (such as electrical heater, heater, etc.) to expedite the defrosting process on your freezer. Such heaters may damage the plastic sections of the freezer. Take a good care while placing frozen, boned foods or hard covered materials which are suitable for use into the product so that these elements do not damage the interior.

## MAINTENANCE AND CLEANING

- Perform maintenance and cleaning at least once a year to get a good efficiency from your chest freezer.
  - Before cleaning, remove the power cord of the freezer from the wall-socket.
  - Make sure that your wear protective gloves during the maintenance and cleaning. This will protect you against injuries.
  - Never use domestic cleaning products and abrasive, scratching materials as cleaning agents. Never use pressurised or flowing water for washing.
  - Never wash inner and outer surfaces of your product. It may damage your freezer or cause electric shocks.

## MAINTENANCE

This product does not require periodical maintenance.

### Interior Cleaning

- Take the frozen foods in your product to another freezer or a suitable and cool place where can keep the temperature.
- Expect the inner sides of your product to get by the ambient temperature before the interior cleaning.
- Make sure that your wear protective gloves during the maintenance and cleaning. This will protect you against injuries.
- Take the accessory parts out.
- Perform the cleaning process with a soft cotton cloth and lukewarm soap water.
- Dry with a dry cotton clothe. The areas not dried may tarnish in time.
- Make sure that no moist and damp area is left on the inner surfaces after cleaning.

You may load your foods back to the product after 3 hours when you start it up in accordance with the operation method indicated in this manual.

### Exterior Cleaning

Clean with a cotton cloth and lukewarm water. Disallow the cleaning water to intrude in the front control panel and illumination sections. Clean the door gasket only with clear soap water.

**Attention!** Never use the cleaning agents sold in the market, scratching detergents and chemicals such as acid and hydrochloric acid.

**Attention!** Since the hot ambient air is taken inside when the lid of the product is opened and the volume of the taken hot air shrinks when the lids is closed, vacuum will generate inside the freezer. If you



attempt to open the lid again in a very brief time you will have difficulty in it. The issue which is quite normal will be eliminated after you wait for 10 mins.

## **THINGS TO DO ON VACATIONS**

### **Assume that you will go on vacation for a short time;**

Leave your chest freezer keeping on operating.

### **Assume that you will go on vacation for a long time;**

- If you would like switch the freezer off, consume the stored foods and empty it.
- After switching it to off position, remove the power cord from the wall-socket.
- Clean and dry the inner walls properly after completing the defrosting process.
- Leave the upper lid open so as to prevent your chest freezer from smelling mouldy.

### **For transportation;**

- 1.** Unplug the power cord.
- 2.** Defrost.
- 3.** Clean the inner walls and the floor with a moist cloth.
- 4.** Place the plastic transportation stiffener elements between the upper lid and the body.
- 5.** Carry on the normal use position.



## PART 6

### THINGS TO DO BEFORE CALLING THE AUTHORISED SERVICE

**If the red temperature warning light is lit continuously (it means the inner temperature is too high.);**

- Check whether the lid is closed properly,
- Check whether your chest freezer is in the vicinity of any heating source,
- Check whether there is a thick frost layer on the inner wall,
- Check whether the ventilation grid is clear.

**If the compressor is running on continuously;**

- Check whether the ambient temperature is over +43°C,
- Check whether the lid is opened quite frequently,
- Check whether thermostat knob is set to a cooler position more than adequate,
- Check whether any cleaning is required for the gridded sections located behind and on the sides of the freezer due to the air flow inadequacy.

**If the power network warning light goes off and the freezer does not operate;**

- Check whether there is any power interruption,
- Check whether the power cord is plugged into the wall socket,
- Check whether the fuse in the house has blown,
- Check whether there is any rupture on the power cord.
- If the power network light is not lit but the freeze is operating; the light needs to be changed. Ask for assistance from the authorised service about the issue.

**If the Chest Freezer is operating tumultuously;**

- Check whether the freezer contacts with the walls or any other furniture that can cause vibration.
- Ensure that the legs of the freezer are exactly stepping on the floor.



## **If the Chest Freezer is producing odour;**

- Store the foods that may produce odour in the closed containers.
- Clean inside of your freezer.

## **Things to do in case of power interruption**

At first, learn how long the interruption will last. If it will not last longer than 12 hours, then you can leave the foods in the chest freezer. Within that period, never open the upper lid. If the interruption lasts more than 12 hours and some parts of the foods have begun being defrosted you have to utilise the foods within 24 hours (for re-freezing after cooking).

## **What is condensation?**

It is normal for your chest freezer to generate damp deposits within scope of some environmental conditions if it has been placed on humid or unventilated (such as cellar, garage) ambient (where the humidity rate is high). The condensation can be seen in the form of water drips in the ambient where the where the humidity rate is high.

Operation of chest freeze will not be affected by that. The only thing you should in such a case is to clean the water drips with a soft cloth.

Call the Authorised Service if your chest freezer does not operate despite that you have followed up the instructions indicated in the user manual and the checking you have conducted.

Keep the lid of your chest freezer closed till the service technician is present.

### COMPLIANCE WITH WEEE REGULATION AND DISPOSING OF THE WASTE PRODUCT



**1.** This product does not contain harmful and forbidden materials described in the "Regulation on the Control of the Waste Electrical and Electronic Equipment" issued by T.R. Ministry of Environment and Urbanization. Complies with the WEEE Directive.

**2.** This product has been manufactured with high quality parts and materials which are reusable and suitable for recycling. Therefore, do not dispose the product with normal domestic waste at the end of its service life. Take it to a collection point for the recycling of electrical and electronic equipment. Check with the local authority in your area for these points. Help protect the environment and natural resources by recycling used products. For children's safety, cut the power cable and render the locking mechanism inoperative so that it will be non-functional before disposing of the product.

### PACKAGE INFORMATION

Packaging materials of the product are manufactured from recyclable materials in accordance with our National Environment Regulations. Do not dispose of the packaging materials together with the domestic or other wastes. Take them to the packaging material collection points designated by the local authorities.

**Follow up the instructions indicated in the user manual.**  
**If your chest freezer does not operate normally despite the checking you have conducted.**  
**Call the Authorised Service.**



## **Estimado Cliente,**

Gracias por escoger los productos . Nuestro objetivo es que usted use este producto con la máxima calidad, en nuestra moderna planta, en un ambiente de trabajo meticulosos y sin perjudicar a la naturaleza, de la manera más eficiente.

Para que el congelador horizontal que ha adquirido mantenga las prestaciones del primer día durante un largo período de tiempo y le preste servicio de la manera más eficiente, le recomendamos leer el manual de instrucciones atentamente antes de usar el producto y guardar el manual para siempre.

### **NOTA:**

Este manual de instrucciones ha sido elaborado para una variedad de modelos. Algunas de las funciones especificadas en el manual pueden no estar disponibles en su electrodoméstico. Tales funciones llevan la marca \*. El montaje y la introducción del electrodoméstico deben llevarse a cabo de la mano de un servicio técnico autorizado.

El aparato está pensado exclusivamente para su uso doméstico. No es para uso comercial.

«LEA LAS INSTRUCCIONES ANTES DE INSTALAR O UTILIZAR ESTE ELECTRODOMÉSTICO.»

Este producto ha sido fabricado en una planta ecológica y moderna, de manera respetuosa con el medio ambiente y sin dañar la naturaleza.

**«Cumple con la Directiva RAEE»**

## **CONTENIDOS**

### **PARTE 1**

Advertencias de seguridad ..... 4

### **PARTE 2**

Vista general y especificaciones técnicas .....8

Tabla técnica.....9

### **PARTE 3**

Montar el congelador horizontal..... 13

### **PARTE 4**

Usar el congelador horizontal..... 14

Empaquetar la comida ..... 18

Colocar la comida ..... 18

### **PARTE 5**

Limpieza, mantenimiento y transporte del congelador horizontal..... 20

Cosas que hace en vacaciones..... 22

### **PARTE 6**

Cosas que hacer antes de llamar al servicio técnico ..... 23

### **PARTE 7**

Cumplimiento con la normativa RAEE y la Eliminación de Residuos e

Información de Embalaje..... 25

## ADVERTENCIAS DE SEGURIDAD

**1.**El congelador está configurado para la red eléctrica urbana de 220-240 V 50 Hz. Usar diferentes tipos de tensión puede estropear el congelador y causar un incendio.

**2.**No coloque el congelador horizontal en ningún lugar directamente expuesto a la luz del sol ni alrededor de zonas de fuentes de calor tales como fogones, núcleos de calentador, hornos, calderas, calefactores radiantes y calefactores infrarrojos. De lo contrario, tales casos pueden hacer que el rendimiento del congelador baje, sufra daños y quede inservible.

**3.**Para el montaje, escoja una ubicación seca donde la circulación de aire no esté restringida.

**4.**Limpie el interior del aparato antes de usarlo por primera vez.

**5.**No deje que los niños se metan dentro del aparato ni jueguen con él.

**6.**Si el congelador horizontal tiene bloqueo para niños, manténgalo bloqueado y guarde las llaves en un lugar seguro fuera del alcance de los niños. Una vez que la vida útil del congelador horizontal haya finalizado, desactive el bloqueo de la tapa antes de deshacerse de él. Es extremadamente importante que los niños no se queden dentro del congelador

horizontal. Quedarse dentro de él puede ser peligroso.

**7.** Para su propia seguridad, así como para evitar descargas eléctricas y un riesgo de incendio, el cableado del aparato debe tener un sistema de fusibles que pertenezca a un dispositivo actual residual. No nos hacemos responsable de cualquier mal funcionamiento o daños que el aparato pueda presentar si éste se usa en una res eléctrica sin toma de tierra.

**8.** No ponga materiales explosivos o inflamables dentro del congelador horizontal.

**9.** No use ningún otro elemento para raspar escarcha que no sea el incluido con el aparato. De lo contrario, si una un objeto puntiagudo o metálico, podría dañar la pared interna del congelador. Además, el mal uso del aparato podría causar escapes de gas.

**10.** Después de colocar el congelador en la zona destinada para tal, déjelo al menos 2 horas antes de empezar a usarlo.

**11.** El congelador ha sido diseñado para su uso en interiores. No lo use en exteriores.

**12.** La instalación, la colocación, el mantenimiento y la limpieza del congelador deben llevarse a cabo tal como está indicado en el manual. La garantía quedará anulada si el congelador sufre daños a causa de un



uso incorrecto del manual.

**13.**Dado que un golpe de un objeto afilado o puntiagudo o el contacto de un material extremadamente caliente con la parte vítrea de los productos con tapa de cristal puede romper el cristal, por favor, preste especial atención a este asunto. (La opción de tapa de cristal varía según el modelo.)

**14.**Coloque el aparato en un suelo plano no inclinado para evitar que se deslice o caiga.

**15.**Es obligación del usuario llevar a cabo las medidas necesarias para los alimentos de dentro del congelador si el aparato no funciona correctamente. Nuestra compañía no se hará responsable de la descomposición de los alimentos de dentro del congelador debido a un mal funcionamiento o a un mal uso.

**16.**No use el congelador con un cable extensible o un multi enchufe.

**17.**Nunca use agua a presión para la limpieza. El agua a presión podría dañar las partes conductoras.

**18.**Mantenga los materiales de embalaje del aparato fuera del alcance de los niños. Los materiales de embalaje (nylon, poliestireno excluido, etc.) pueden constituir un peligro para los niños.

**19.**Las personas con discapacidades físicas, visuales,



auditivas o mentales y los niños y las personas con falta de conocimiento no deben usar el aparato sin supervisión por parte de aquellas personas responsable de su seguridad.

**20.** Abra la tapa del congelador solamente cuando sea necesario. Cuando no lo sea, asegúrese de cerrar la tapa correctamente.

**21.** Desenchufe el aparato en caso que se produzca una interrupción en el suministro eléctrico. Enchúfelo después de 20 minutos cuando esté seguro de que la red eléctrica haya vuelto a la normalidad.

**22.** No ponga mascotas o animales salvajes dentro del congelador ni permita que entren. Estas criaturas podrían dañar el sistema eléctrico del aparato y causar un incendio.

**23.** Colocar alimentos parte por parte y añadir más alimentos después de que los más recientes se hayan congelado es un método más sano que llenar el congelador totalmente. Si llena el congelador totalmente a la vez, puede que la refrigeración no sea adecuada, dado que el aparato no podría proporcionar un flujo de aire frío suficiente.

**24.** No deje que los alimentos que ha puesto recientemente en el congelador toquen con los que estén congelados.



**¡Atención!**

● **Este aparato contiene el gas inflamable y explosivo R600a o R134a. Debe mantener los orificios de ventilación en la cubierta o en el cuerpo del aparato.**

**No use herramientas mecánicas y otras puestas en marcha para acelerar el proceso (de descongelación) que no sean los modelos recomendados por el fabricante.**

● **No dañe el sistema de refrigeración.**

● **Si no son elementos recomendados por el fabricantes, no use ningún aparato eléctrico dentro del compartimento de almacenamiento de comida del congelador.**

● **La instalación y reparación del aparato deben correr exclusivamente a cargo de los agentes de Servicio de para reducir el riesgo de inflamabilidad.**

## PARTE 2

### VISTA GENERAL Y ESPECIFICACIONES TÉCNICAS

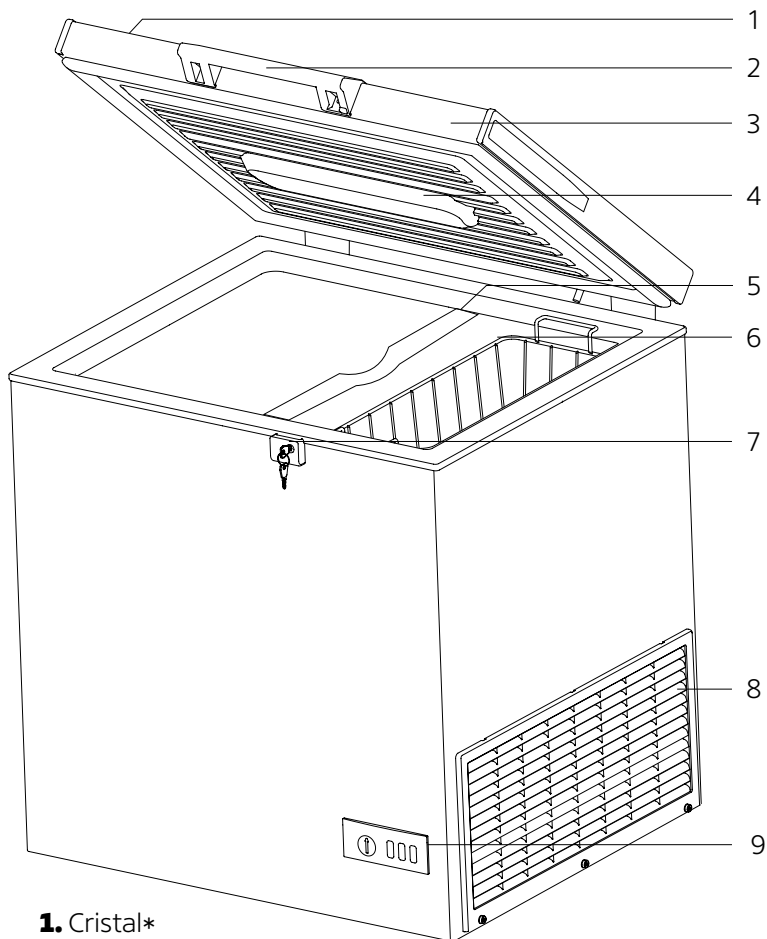

1. Cristal\*
  2. Asa de la puerta \*
  3. Cubierta superior
  4. Iluminación\*
  5. Separador \*
  6. Cesta de depósito \*
  7. Bloqueo\*
  8. Comp. Zona ciega
  9. Panel de control \*
- Opcional \*

## TABLA TÉCNICA

Modelo	ACH1459 ACH4600CDC	ACH5600EDC ACH1561	ACH6200EDC
Gas refrigerante	R600a	R600a	R600a
Clase energética	C	C	C
Consumo energético anual (kWh/añoÇ)	610	745	825
Consumo total bruto (l)	469	573	620
Volumen total neto (l)	454	555	600
Altura (mm)	840	840	840
Anchura (mm)	1492	1775	1904
Profundidad	743 <i>(Con asa)</i>	743 <i>(Con asa)</i>	743 <i>(Con asa)</i>
Peso neto (kg)	61	72	72
Potencia de entrada (V/Hz)	220-240V/ 50Hz	220-240V/ 50Hz	220-240V/ 50Hz
Potencia total (W)	170w	200w	200w



## PARTE 3

### MONTAR EL CONGELADOR HORIZONTAL Y PRIMER USO

**1.** Retire los elementos del endurecedor de transporte que estén colocados entre la tapa superior y el cuerpo.

**2.** Es obligatorio que haya circulación de aire en la parte posterior para que el rendimiento del congelador sea el adecuado. Debe dejar al menos 20 cm de espacio a los lados del congelador horizontal.

**3.** Después de montar el congelador, déjelo al menos 2 horas antes de empezar a usarlo. Luego, enchufe el aparato.



La tensión de red y la frecuencia deben corresponderse a los valores escritos en la parte trasera del aparato. Si la tensión de red es demasiado baja o alta respecto a los valores indicados, facilite la tensión deseada con un regulador de tensión. Puede consultar con un electricista cualificado sobre este asunto. El fusible de la toma de pared donde está enchufado el aparato debe de ser de 16 A como máximo.



## PARTE 4

### USAR EL CONGELADOR HORIZONTAL

#### Configurar el termostato

• **Usar el aparato como refrigerador** Ponga el termostato a la posición de Refrigerador (Figura 1). En el primer cambio se escuchará (1 bip), en el modo de «Refrigerador», la temperatura interior estará entre 3 ~ 6°C y la luz verde se encenderá.

• **Usar el aparato como congelador horizontal:** Puede cambiar el termostato a la posición entre el modo Eco y Congelador según la temperatura ambiente, el lugar donde lo use y según la frecuencia con que abra la tapa superior. (Imagen 2)

• **Usar la función de Súper Congelación del aparato:** Ponga el termostato a la posición Súper. Cuando esté en la posición Súper, las luces verde y amarilla de encenderán a la vez. (Imagen 3) Después de 26 horas, se desactivará automáticamente y la luz amarilla se apagará.





Imagen 1

Imagen 2

Imagen 3

**Posición de apagado:** Cuando cambie a esta posición, el sistema de refrigeración el aparato se detendrá. Cuando abra la tapa, tan sólo las luces del interior seguirán funcionando.

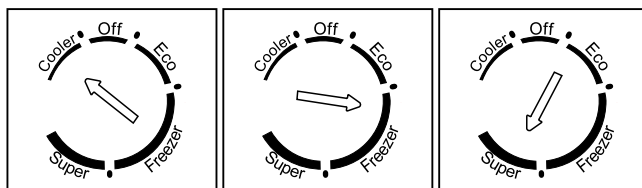
**¡Atención!** Cuando haya alimentos dentro del congelador, no cambie el termostato a la posición de «Apagado».

### Valores de temperatura.

1. Refrigerador 3 ~ 6°C
2. Eco -18°C
3. Congelador -21 ~ -24°C

## ALARMA

### a) Alarma indicadora de puerta abierta

Si la puerta permanece abierta durante 1 minuto, la luz roja empezará a parpadear y el timbre emitirá una señal audible (2). Si la puerta no se cierra en 5 minutos, la señal auditiva seguirá sonando cada 10 minutos. Cuando la puerta se cierre la iluminación se apagará.

### b) Alarma de sobrecalentamiento

**1.** Si la temperatura sube por encima de los +12°C o desciende por debajo de los -5°C la luz roja se encenderá. La alarma auditiva (3 bips) se escuchará durante 30 segundos con la luz. Si la temperatura desciende por debajo de los +10°C o sube por encima de los +0°C, el estado de la alarma se desactivará.

**2.** Si la temperatura sube por encima de los -10°C cuando el congelador esté en la tercera posición o el modo Súper, la luz roja se encenderá. La alarma auditiva (3 bips) se escuchará durante 30 segundos con la luz. Si la temperatura desciende por debajo de los -12°C, el estado de la alarma se desactivará.

## Panel de control (mecánico)

**Luz verde:** Indica que el aparato está energizado. Mientras el aparato funcione, la luz verde estará encendida.

**Luz roja:** Indica que la temperatura interior del aparato está a un nivel crítico. Cuando quiera que la temperatura interior del aparato esté a niveles críticos, la luz de advertencia roja se encenderá.



**\*Botón Amarillo de Congelación Rápida:** Se utiliza para la congelación rápida cuando se pone en funcionamiento la primera vez o se inserta un nuevo producto. Desactivar el botón a más tardar dentro de las 48 horas.



## Configurar el termostato

• **Para usar el aparato como congelador horizontal:** Lleve la flecha del termostato a la posición Frigorífico girándola en el sentido de las agujas del reloj. En



el modo Frigorífico , la temperatura interna estará entre 3 y 6°C. Y para conservar carnes, lleve la flecha del termostato en la posición Congelador. En esta posición, la temperatura interna estará entre +1 y -1 °C.

● **Usar el aparato como congelador horizontal:** Puede cambiar el termostato a la temperatura ambiente, el lugar donde lo use y según la frecuencia con que abra la tapa superior.

**¡Atención!** La luz de advertencia de temperatura de color rojo estará encendida hasta que se alcance la temperatura fría deseada que haya configurado en el congelador y cuando la temperatura esté al nivel deseado, la luz se apagará. Mientras no se alcance la temperatura interior del congelador, la luz de advertencia de temperatura de color rojo estará encendida continuamente. Si la luz de temperatura de color rojo está encendida durante 24 horas, esto puede indicar que el aparato no funciona correctamente.

## USAR EL CONGELADOR HORIZONTAL

**¡Atención!** No ponga alimentos calientes en botellas, pues podrían explotar dentro del congelador y provocar chispas.

**1.** Enchufe el congelador en un enchufe con conexión a tierra. La luz verde de advertencia de red de potencia y la luz roja de advertencia de temperatura en la luz del panel de control estará encendida.

**2.** Ponga el mando del termostato en cualquier posición que desee.

**3.** Cuando la luz se apague, podrá poner alimentos en el congelador.

**4.** La luz de advertencia roja se encenderá de nuevo cuando la cubierta superior del congelador permanezca abierta durante un largo período de tiempo o cuando ponga más alimentos dentro.

**5.** Ponga el mando en la posición de congelado rápido y encienda el congelador al menos 24 horas antes de poner los alimentos frescos. No abra la tapa durante 24 horas.

**¡Atención!** No abra la tapa superior para no causar una pérdida de calor en caso de apagones de luz prolongados.

## EMPAQUETAR LA COMIDA

**1.** Coloque los alimentos en el envoltorio.

**2.** Elimine el aire del interior pulsando hacia abajo.

**3.** Cierre el envase bien.

**4.** Compruebe que no haya ningún escape alrededor del envoltorio.

**5.** Escriba el contenido y la fecha en el envoltorio.

Antes de poner alimentos, recuerde utilizar el congelador horizontal al menos durante veinticuatro (24) horas sin alimentos en su interior y en la posición de congelado rápido. Ponga la flecha del termostato en la posición SUPER en los aparatos A++ y a la posición MAX en los aparatos A+. Realice la carga una vez transcurridas 24 horas. Su refrigerador A++ regresará a su modo de funcionamiento normal al cabo de unos momentos. En un refrigerador A+, ponga la flecha del termostato en la posición CONGELADOR al cabo de 24 horas. De esta manera, su refrigerador regresará a su modo de funcionamiento normal. Envuelva los alimentos de manera que no se produzca ningún goteo antes de colocarlo dentro del congelador horizontal. De lo contrario, los alimentos perderán su sabor y se secarán. Envuelva los alimentos con materiales para envolver adecuados, tales como papel de aluminio, bolsas herméticas, fiambreras de plástico, etc.

Envuelva los alimentos separándolos en porciones según sus necesidades alimenticias diarias.

La temperatura de los alimentos no debe ser superior a la temperatura ambiente. Si están demasiado calientes, déjelos enfriar en un entorno adecuado. Cada envoltorio

debe llevar una etiqueta (hora de congelación, contenido, etc.).

### **Envoltorios no aptos**

Papel para envolver, papel de periódico, celofán, bolsas de basura, bolsas de supermercado, envases de cristal o con tapa metálica, envases metálicos con elementos cortantes y/o punzantes, paletas de madera.

Procure que los alimentos frescos no entren en contacto con los alimentos que lleven más tiempo. Cuando los alimentos calientes estén en contacto con los alimentos congelados que lleven más tiempo, esto podría causar que se derritieran. Por lo tanto, ponga los alimentos congelados que lleven más tiempo al lado del congelador o a la sección de almacenamiento.

### **COLOCAR LA COMIDA**

Compre los alimentos congelados antes de finalizar la compra y envuélvalos para sostener los grados de temperatura.

Si hay un aumento significativo de la temperatura de los alimentos congelados envueltos (p. ej. si hay un apagón de luz o la tapa se mantiene abierta durante mucho tiempo), reduzca la fecha de caducidad indicada en el envoltorio.

Siga las instrucciones en los envoltorios de los alimentos congelados. Si no hay ninguna observación acerca de la duración, no conserve los alimentos congelados durante más de 3 meses.

No vuelva a congelar los alimentos que se hayan descongelado o que se haya derretido parcialmente y consúmalos en un plazo de 24 horas.

Si pone alimentos en el congelador sin envoltorio, de manera incorrecta, con envoltorios que goteen, el líquido que gotee de los alimentos puede corroer las partes metálicas del congelador, escapes de gas en los tubos, amarillamiento, agrietamientos, condiciones no higiénicas, formación de olores en las zonas de plástico y hacer que los microorganismos se reproduzcan y por lo tanto poner en riesgo su salud.

**¡Atención!** Ponga los alimentos que desee enfriar en la posición Refrigerador de manera que haya espacios de 1,5 - 2 cm en los laterales del congelador. De esta manera, asegurará la circulación de aire y los alimentos se conservarán uniformemente. Si los alimentos tocan con las paredes del congelador, entonces puede producirse escarcha, empañamiento, etc.

### **Congelar alimentos cocinados**

• Puede colocar los alimentos cocinados y fritos de manera casera dentro del congelador horizontal. Sin embargo, por favor, no coloque alimentos que no se congelen totalmente, tales como huevos, patatas y macarrones dentro del congelador horizontal. Añádalos a los alimentos congelados más adelante.

• Debería cocinar y condimentar levemente ciertos tipos de alimentos que vaya a colocar dentro del congelador si es posible.

- Coloque los alimentos que se coman fríos tales como pasteles y pudins de leche después de prepararlos.
- También puede colocar los alimentos sin cocinarlos después de prepararlos y envolverlos por separado.

### **Descongelar alimentos congelados**

Puede usar uno de los métodos para descongelar los alimentos que haya sacado del congelador según el tipo de éste y la finalidad.

- 1.** A temperatura ambiente
- 2.** En microondas
- 3.** Espacio de aire caliente / En horno eléctrico sin ventilador
- 4.** En frigorífico

**NOTA:** Puede que los alimentos congelados no tengan la misma consistencia e integridad después de haber sido congelados. Nunca vuelva a congelar los alimentos que haya descongelado.

### **APAGAR EL APARATO**

- Ponga los alimentos congelados de dentro del congelador donde quiera.
- Desenchufe el aparato de la toma de pared.
- Si no va a usar el congelador horizontal durante mucho tiempo, lleve a cabo los pasos siguientes; limpie y seque el aparato. De lo contrario, la humedad que quede en las paredes del aparato puede provocar que se formen acumulaciones de escarcha en la superficie interior.

**ADVERTENCIA:** Si va a guardar el aparato en un ambiente cerrado después de desenchufarlo, no lo cubra con cubiertas de plástico. Ya que el plástico no coge el aire, esto puede causar que el aparato huelga mal y transpire. Esta transpiración puede provocar corrosión. En caso de que no guarde el aparato con la cubierta abierta, puede que se forme olor en el interior.

## PARTE 5

### LIMPIEZA, MANTENIMIENTO Y TRANSPORTE DEL CONGELADOR HORIZONTAL

#### PROCESO DE DESCONGELACIÓN

Con el paso del tiempo, puede formarse una acumulación de escarcha en la superficie interior del aparato debido a la apertura y cierre de la cubierta. Si no abre la cubierta del congelador horizontal con frecuencia y guarda los alimentos en envoltorios cerrados, poco a poco se formarán acumulaciones de escarcha y hielo. Tales acumulaciones disminuirán la eficiencia del aparato. Cuando el hielo alcance un grosor de 2-3 mm, lleve a cabo el proceso de descongelación inmediatamente.

Ponga el congelador horizontal en la posición de súper refrigeración (opción \*) al menos alrededor de 24 horas antes de iniciar el proceso de descongelado. De esta manera, los alimentos estarán protegidos durante los procesos de descongelación y limpieza (máx. 1 hora). Retire los alimentos del interior del congelador y póngalos en una zona fría adecuada.

#### Lleve a cabo los procesos siguientes respectivamente para la descongelación.

- 1.**Desenchufe el aparato de la toma de pared.
- 2.**Vacíe el aparato.
- 3.**Abra la puerta del aparato y espere a que el hielo se derrita cuando la puerta esté abierta. (Imagen 1)
- 5.**Gire el tapón de desagüe y retírelo. (Imagen 2)
- 6.**Coloque el recipiente exactamente debajo del tapón de desagüe después de vaciarlo cada vez que se llene. (Imagen 3)
- 7.**Una vez que el proceso de descongelación haya finalizado, limpie el interior del aparato con un paño seco de algodón.
- 8.**Gire de nuevo el tapón de desagüe para montarlo.
- 9.**Enchufe el aparato en la toma de tierra y asegúrese de utilizarlo sin alimentos al menos tres (3) horas antes en la posición de súper refrigeración.
- 10.**Coloque los alimentos dentro del congelador horizontal.



Imagen 1



Imagen 2

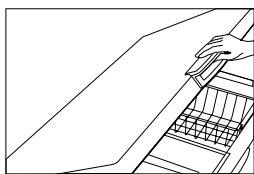

Imagen 3

**ADVERTENCIA:** No use ninguno de los materiales y metales que no estén recomendados por el fabricante durante la descongelación. Podría dañar los componentes refrigerantes. No use ningún otro elemento para raspar escarcha que no sea el incluido con el aparato. De lo contrario, si usa un objeto puntiagudo o metálico, podría dañar la pared interior del congelador. Además, el mal uso del aparato podría causar escapes de gas. Nunca use agua o cualquier otro líquido para retirar la escarcha de dentro del congelador y nunca lo limpie con limpiadores a vapor. Puede dañar el aparato o causar descargas eléctricas. Nunca use ninguna de las fuentes calefactoras (tales como calefactores eléctricos, calefactores, etc.) para acelerar el proceso en el congelador. Tales calefactores podrían dañar las zonas de plástico del congelador. Tenga mucho cuidado cuando coloque alimentos congelados, alimentos con hueso o materiales con tapa dura que sean aptos para usar dentro del aparato para que estos elementos no dañen el interior.

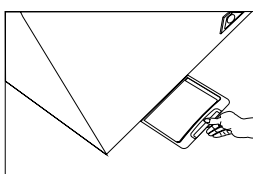
## **MANTENIMIENTO Y LIMPIEZA**

- Lleve a cabo el mantenimiento y la limpieza al menos una vez al año para obtener una buena eficiencia del congelador horizontal.
- Antes de limpiarlo, retire el cable de alimentación del congelador de la toma de pared.
- Asegúrese de llevar guantes de protección durante el mantenimiento y la limpieza. Esto le protegerá de posibles lesiones.
- Nunca use productos de limpieza domésticos y materiales abrasivos y raspantes tales como agentes de limpieza. Nunca use agua a presión para el lavado.
- Nunca lave las superficies interiores y exteriores del aparato. Puede dañar el aparato o causar descargas eléctricas.

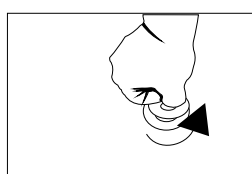
## **MANTENIMIENTO**

El aparato no requiere de un mantenimiento periódico.

### **Limpieza del interior**

- Retire los alimentos congelados del congelador y póngalos en otro congelador u otro sitio frío apto donde se pueda mantener la temperatura.
  - Los lados interiores del producto alcanzarán la temperatura ambiente antes de limpiar el interior.
  - Asegúrese de llevar guantes de protección durante el mantenimiento y la limpieza. Esto le protegerá de posibles lesiones.
  - Retire las piezas accesorias.
- Lleve a cabo el proceso de limpieza con un paño de algodón suave y agua jabonosa tibia.
- Séquelo con un paño de algodón seco. Puede que las zonas que no estén secas



se empañen con el tiempo.

- Asegúrese de que no quede ninguna zona húmeda en las superficies interiores después de la limpieza.

Puede colocar los alimentos de nuevo en el congelador después de 3 horas de haberlo encendido de acuerdo con el método de funcionamiento indicado en este manual.

### **Limpieza del exterior**

Límpielo con un paño de algodón y agua tibia. Retire el agua de limpieza para inmiscuirse en el panel de control frontal y las secciones de iluminación. Limpie la junta de la puerta únicamente con agua jabonosa clara.

**¡Atención!** Nunca use agentes de limpieza que se venden en el mercado, detergentes agresivos tales como ácido y ácido hidroclórico.

**¡Atención!** Dado que el aire del ambiente caliente se va hacia el interior cuando se abre la cubierta del aparato y el volumen del aire caliente absorbido disminuye cuando las cubiertas se cierran, se generará vacío dentro del congelador. Si intenta abrir la cubierta de nuevo en muy poco tiempo, le será difícil. Esto es normal y desaparecerá en 10 minutos.

### **COSAS QUE HACER EN VACACIONES**

#### **En el caso de que se vaya de vacaciones durante un corto período de tiempo;**

Deje el congelador horizontal encendido en funcionamiento.

#### **En el caso de que se vaya de vacaciones durante un largo período de tiempo;**

- Si desea apagar el congelador, consuma los alimentos guardados en él y vacíelo.
- Después de apagarlo, retire el cable de alimentación de la toma de pared.
- Limpie y seque las paredes interiores correctamente después de finalizar el proceso de descongelación.
- Deje la cubierta superior abierta para evitar que el aparato huelga a moho.

#### **Para el transporte:**

- 1.** Desenchufe el cable de alimentación.
- 2.** Descongelar.
- 3.** Limpie las paredes interiores y el suelo con un paño húmedo.
- 4.** Coloque los elementos del rigidizador de transporte entre la cubierta superior y el cuerpo.
- 5.** Transporte el aparato en la posición normal de uso.

## PARTE 6

### COSAS QUE HACER ANTES DE LLAMAR AL SERVICIO TÉCNICO

**Si la luz roja de advertencia de temperatura está continuamente encendida (significa que la temperatura interior es demasiado alta.);**

- Asegúrese de cerrar la tapa correctamente.
- Compruebe si el congelador horizontal está cerca de una fuente de calor.
- Compruebe si hay una capa gruesa de escarcha en la pared interior.
- Compruebe si la rejilla de ventilación está despejada.

**Si el compresor funciona continuamente:**

- Compruebe si la temperatura ambiente está por encima de los +43°C.
- Compruebe si la tapa se abre con frecuencia.
- Compruebe si el mando del termostato está en una posición de refrigerador más que adecuada.
- Compruebe si hace falta limpiar las zonas con rejillas ubicadas detrás y a los lados del congelador debido a un flujo de aire inadecuado.

**Si la luz de advertencia de la red de alimentación se apaga y el congelador no funciona,**

- Compruebe si no hay ningún apagón eléctrico.
- Compruebe si el cable de alimentación está enchufado en la toma de pared.
- Compruebe si el fusible de su casa se ha fundido.
- Compruebe si hay alguna rotura en el cable de alimentación.
- Si la luz de la red de alimentación no está encendida pero la congelación está en proceso, deberá reemplazarla. Pida ayuda acerca de este asunto al servicio técnico autorizado.

**Si el congelador horizontal funciona tumultuosamente:**

- Compruebe si el congelador está en contacto con las paredes o cualquier otro mueble que cause vibraciones.
- Asegúrese de que las patas toquen debidamente al suelo.

**Si el congelador horizontal produce olor:**

- Guarde los alimentos que puedan producir olores en recipientes cerrados.
- Limpie el interior del congelador.

**Cosas a hacer en caso de apagón eléctrico**

Primero, averigüe cuánto tiempo durará el apagón. Si no va a durar más de 12 horas, entonces puede dejar los alimentos dentro del congelador horizontal. Dentro de este período, nunca abra la cubierta superior. Si el apagón va a durar más de



12 horas y algunos alimentos han empezado a descongelarse, deberá consumir los alimentos en un plazo de 24 horas (para volver a congelarlos después de cocinarlos).

### **¿Qué es la condensación?**

Es normal que el congelador horizontal genere acumulaciones de humedad en el marco de algunas condiciones medioambientales si se ha colocado en un ambiente húmedo o no ventilado (tales como bodegas, garajes, donde el grado de humedad es alto). La condensación puede apreciarse en forma de gotas de agua en el ambiente donde el grado de humedad sea alto.

El funcionamiento del congelador horizontal no se verá afectado por ello. Lo único que debería hacer en tal caso es limpiar las gotas de agua con un paño suave.

Llame al servicio técnico autorizado si el congelador horizontal no funciona a pesar de haber seguido las instrucciones indicadas en el manual de instrucciones y las comprobaciones.

Mantenga la cubierta del congelador horizontal cerrada hasta que venga el técnico.

## Parte 7

### CUMPLIMIENTO CON LA NORMATIVA RAEE Y LA ELIMINACIÓN DE RESIDUOS



**1.** Este producto no contiene materiales dañinos ni prohibidos descritos en la «Regulación del Control de Residuos de Equipos Eléctricos y Electrónicos» publicada por T.R. Ministerio de Medio Ambiente y Urbanismo. Cumple con la Directiva RAEE.

**2.** Este aparato ha sido fabricado con piezas y materiales de alta calidad que pueden reutilizarse y pueden reciclarse. Por lo tanto, no se deshaga del aparato junto con el resto de residuos domésticos al final de su vida útil. Llévelo a un punto de recogida para el reciclaje de equipos eléctricos y electrónicos. Compruebe con sus autoridades locales de su zona cuáles son estos puntos. Ayude a proteger el medio ambiente y los recursos naturales reciclando productos usados. Para la seguridad de los niños, corte el cable de alimentación y deje el mecanismo de bloque inoperativo para que no funcione antes de deshacerse del aparato.

### INFORMACIÓN DE EMBALAJE

El material de embalaje del aparato ha sido fabricado con materiales reciclables de acuerdo con las Normativas Nacionales sobre Medio Ambiente. No elimine el material de embalaje junto con los residuos domésticos o de otro tipo. Llévelos a los puntos de recogida de material de embalaje asignados por las autoridades locales.

**Siga las instrucciones indicadas en el manual de instrucciones.**

**Si el congelador horizontal no funciona a pesar de haber llevado a cabo las comprobaciones.**

**Llame al servicio técnico autorizado.**

www.aspes.es  
aspes@sareteknika.es; 902 99 69 01 / 944 04 14 08

