

FREE STANDING OVEN

50x55 / 50x60 / 60x60

Gas and electrical oven

Hornos a gas y eléctricas

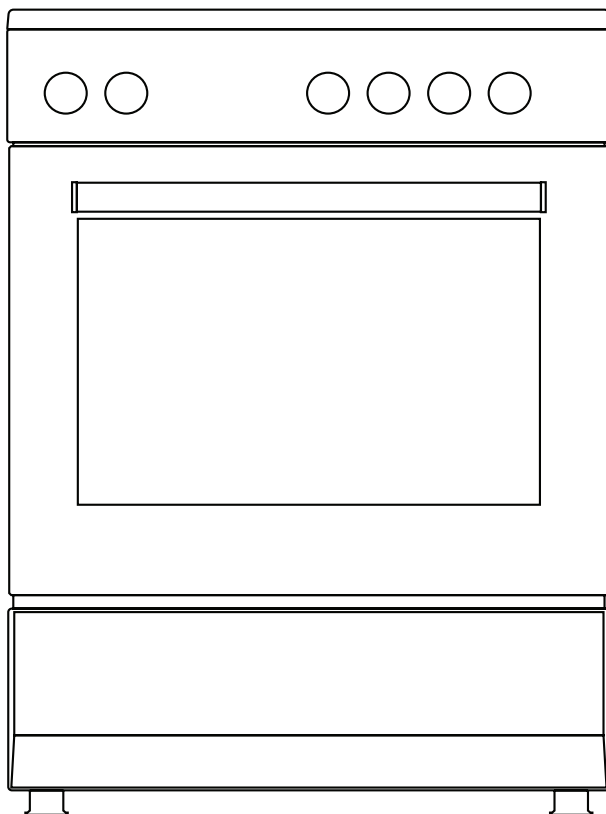

 **aspes**

USER MANUAL 

MANUAL DEL USUARIO 

Dear user,

Our objective is to make this product provide you with the best output which is manufactured in our modern facilities in a careful working environment, in compliance with total quality concept.

Therefore, we suggest you to read the user manual carefully before using the product and, keep it permanently at your disposal.

Note: This user manual is prepared for more than one model. Some of the features specified in the manual may not be available in your appliance.

All our appliances are only for domestic use, not for commercial use.

Products marked with (*) are optional.

“THIS APPLIANCE SHALL BE INSTALLED IN ACCORDANCE WITH THE REGULATIONS FORCE AND ONLY USED IN A WELL VENTILATED SPACE. READ THE INSTRUCTIONS BEFORE INSTALLING OR USING THIS APPLIANCE”

“Conforms with the WEEE Regulations.”

For natural gas connection;

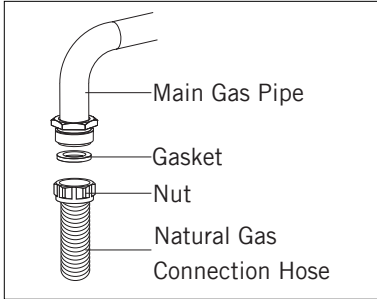

WARNING: Natural gas connection should be done by authorized service.

For natural gas connection, place gasket in the nut at the edge of natural gas connection hose. To install the hose on main gas pipe, turn the nut. Complete the connection by making gas leakage control.

Gas hose passage way

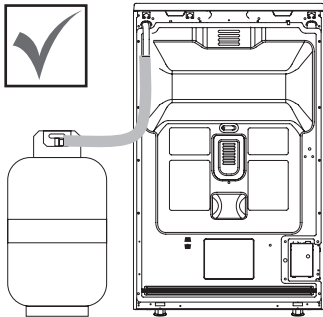

Figure 1

Connect the appliance to the gas piping tap in shortest possible route and in a way that ensure no gas leakage will occur.

In order to carry on a tightness and sealing safety check ensure that the knobs on the control panel are closed and the gas cylinder is open.

WARNING: While performing a gas leakage check, never use any kind of lighter, match, cigarette or similar burning substance.

Apply soap bubble on the connection points. If there is any kind of leakage then it will cause bubbling.

While inserting the appliance in place ensure that it is on the same level with the worktop. If required adjust the legs in order to make level with the worktop.

Use the appliance on a level surface and in a well ventilated environment.

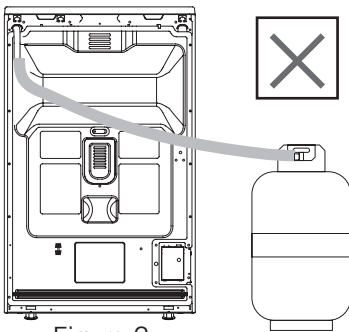

Figure 2

WARNING: Before placing the appliance, check that the local distribution conditions (gas type and pressure) conform to the product settings.

Removal of the lower and upper burner and installation of the injector to the gas oven

Removal of the upper burner:

With the help of a screw driver, remove the screw as shown in figure 8. As shown in figure 9, remove the burner from its place by pulling it to yourself. As shown in figure 10, remove the injector in the bearing with a socket wrench. In order to re-place the burner, apply the removal process reversely.

Figure 8

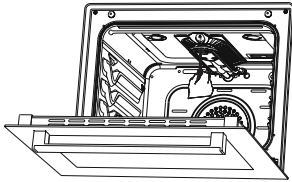

Figure 9

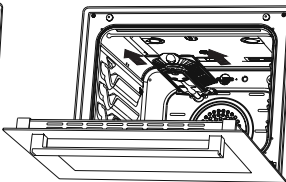
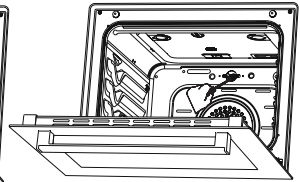

Figure 10



Removal of the lower burner:

The lower burner door has been fixed with two screws. As shown in figure 11, remove it with the help of a screw driver. Remove the door by pulling upwards as shown in figure 12. Remove the burner from its place by pulling it to yourself as shown in figure 13. As shown in figure 14, remove the injector in the bearing with a socket wrench. In order to replace the burner, apply the removal process reversely.

Figure 11

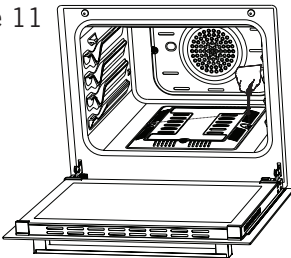

Figure 12

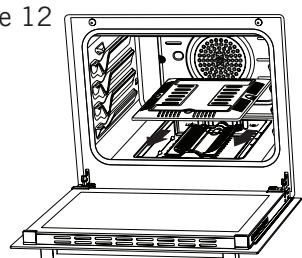

Figure 13

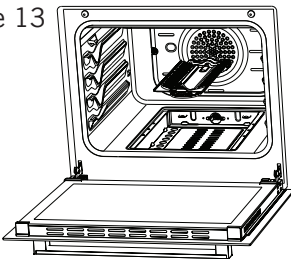
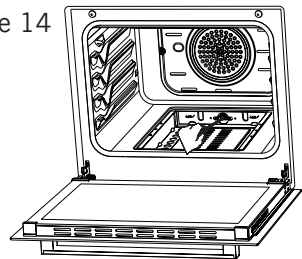
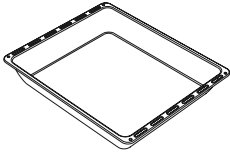

Figure 14



Accessories



Deep tray *

Used for pastry, big roasts, watery foods. It can also be used as oil collecting container if you roast directly on grill with cake, frozen foods and meat dishes.

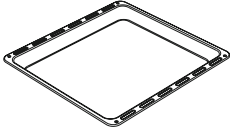

Tray / Glass tray *

Used for pastry (cookie, biscuit etc.), frozen foods.

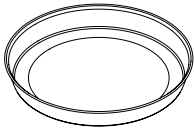

Circular tray *

Used for pastry frozen foods.

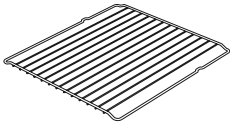

Wire grill

Used for roasting or placing foods to be baked, roasted and frozen into desired rack.



Telescopic rail *

Trays and wire racks can be removed and installed easily thanks to telescopic rails.



In tray wire grill *

Foods to stick while cooking such as steak are placed on in tray grill. Thus contact of food with tray and sticking are prevented.

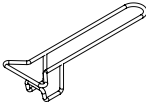

Tray handle *

It is used to hold hot trays.

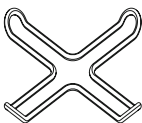

Coffee pot support unit *

Can be used for coffee pot.

Technical Features Of Your Oven

Specifications	50x55	50x60	60x60
Outer width	500 mm	500 mm	600 mm
Outer depth	565 mm	630 mm	630 mm
Outer height	855 mm	855 mm	855 mm
Lamp power	15-25 W		
Bottom heating element	1000 W	1000 W	1200 W
Top heating element	800 W	800 W	1000 W
Turbo heating element	-----	1800 W	2200 W
Grill heating element	1500 W	1500 W	2000 W
Supply voltage	220-240V AC/380-415V AC 50/60 Hz		
Hot plate 145 mm *	1000 W		
Hot plate 180 mm *	1500 W		
Hot plate rapid 145 mm *	1500 W		
Hot plate rapid 180 mm *	2000 W		

WARNING: For the modification to be done by authorized service, this table should be considered. Manufacturer may not be held responsible for any problems rising because of any faulty modification.

WARNING: In order to increase the product quality, the technical specifications may be changed without prior notice.

WARNING: The values provided with the appliance or its accompanying documents are laboratory readings in accordance with the respective standards. These values may differ depending on the use and ambient conditions.

Burner Specifications	G20,20 mbar G25,25 mbar			G20,25 mbar		G20,13 mbar	
	Gas natural			Gas natural		Gas natural	
Wok Burner	Injector	1,40	mm	1,28	mm	1,60	mm
	Gas flow	0,333	m ³ /h	0,333	m ³ /h	0,333	m ³ /h
	Power	3,50	kW	3,50	kW	3,50	kW
Rapid Burner	Injector	1,15	mm	1,10	mm	1,45	mm
	Gas flow	0,276	m ³ /h	0,276	m ³ /h	0,276	m ³ /h
	Power	2,90	kW	2,90	kW	2,90	kW
Semi-Rapid Burner	Injector	0,97	mm	0,92	mm	1,10	mm
	Gas flow	0,162	m ³ /h	0,162	m ³ /h	0,162	m ³ /h
	Power	1,70	kW	1,70	kW	1,70	kW
Auxiliary Burner	Injector	0,72	mm	0,70	mm	0,85	mm
	Gas flow	0,96	m ³ /h	0,96	m ³ /h	0,96	m ³ /h
	Power	0,95	kW	0,95	kW	0,95	kW
Grill Burner	Injector	1,00	mm	0,92	mm	1,35	mm
	Gas flow	0,196	m ³ /h	0,196	m ³ /h	0,196	m ³ /h
	Power	2,00	kW	2,00	kW	2,00	kW
Oven Burner	Injector	1,10	mm	1,00	mm	1,50	mm
	Gas flow	0,235	m ³ /h	0,235	m ³ /h	0,235	m ³ /h
	Power	2,50	kW	2,50	kW	2,50	kW

Burner Specifications	G30,28-30 mbar G31,37 mbar			G30,50 mbar		G30,37 mbar	
	LPG			LPG		LPG	
Wok Burner	Injector	0,96	mm	0,76	mm	0,96	mm
	Gas flow	254	g/h	254	g/h	254	g/h
	Power	3,50	kW	3,50	kW	3,50	kW
Rapid Burner	Injector	0,85	mm	0,75	mm	0,85	mm
	Gas flow	211	g/h	211	g/h	211	g/h
	Power	2,90	kW	2,90	kW	2,90	kW
Semi-Rapid Burner	Injector	0,65	mm	0,60	mm	0,65	mm
	Gas flow	124	g/h	124	g/h	124	g/h
	Power	1,70	kW	1,70	kW	1,70	kW
Auxiliary Burner	Injector	0,50	mm	0,43	mm	0,50	mm
	Gas flow	69	g/h	69	g/h	69	g/h
	Power	0,95	kW	0,95	kW	0,95	kW
Grill Burner	Injector	0,70	mm	0,60	mm	0,65	mm
	Gas flow	145	g/h	145	g/h	145	g/h
	Power	2,00	kW	2,00	kW	2,00	kW
Oven Burner	Injector	0,75	mm	0,65	mm	0,70	mm
	Gas flow	182	g/h	182	g/h	182	g/h
	Power	2,50	kW	2,50	kW	2,50	kW

WARNING: Diameter values written on the injector are specified without a comma. For example; The diameter of 1,70 mm is specified as 170 on the injector.

INSTALLATION OF YOUR OVEN

Check if the electrical installation is proper to bring the appliance in operating condition. If electricity installation is not suitable, call an electrician and plumber to arrange the utilities as necessary. Manufacturer shall not be held responsible for damages caused by operations performed by unauthorized persons.

WARNING: It is customer's responsibility to prepare the location the product shall be placed on and also to have the electrical installation prepared.

WARNING: The rules in local standards about electrical installations shall be followed during product installation.

WARNING: Check for any damage on the appliance before installing it. Do not have the product installed if it is damaged. Damaged products cause a risk for your safety.

Right Place For Installation And Important Warnings

Appliance feet should not stay on soft surfaces such as carpets. The kitchen floor shall be durable to carry the unit weight and any other kitchenware that may be used on the oven.

Appliance should be used with a clearance of minimum 400 mm over the upper hob surfaces, and 6,5 mm from side surfaces inside a kitchen furniture.

The appliance is suitable for use on both side walls, without any support, or without being installed in a cabinet. If a hood or aspirator will be installed above the cooker, follow the instructions of the manufacturer for height of mounting. (min. 650 mm)

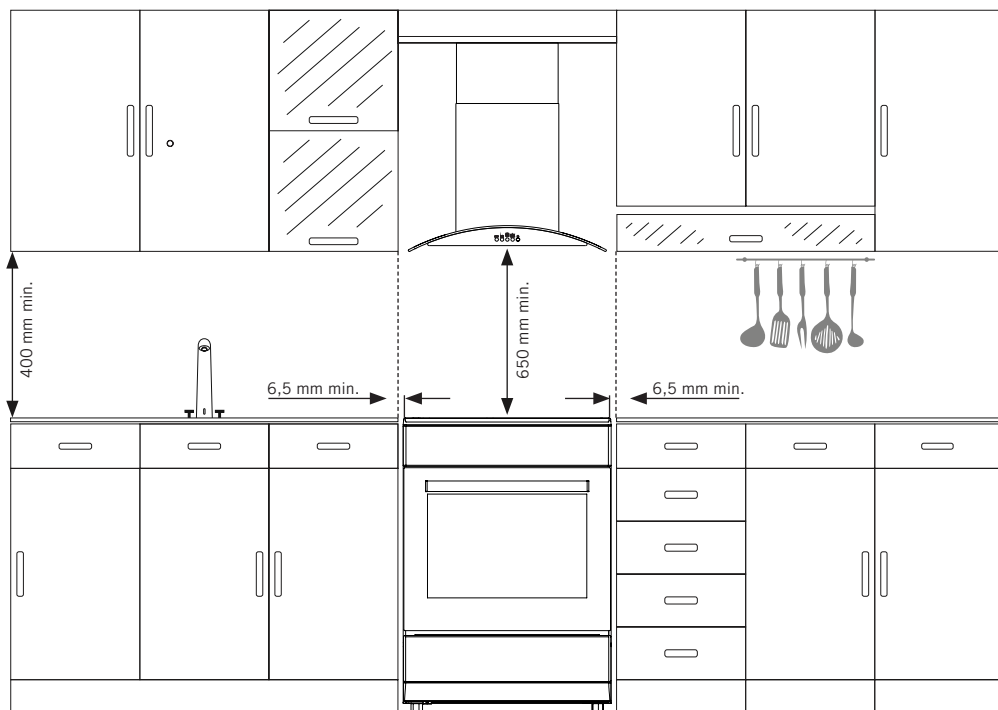

WARNING: The kitchen furniture near the appliance must be heat resistant.

WARNING: Do not install the appliance beside refrigerators or coolers. Heat radiated by the appliance increases the energy consumption of cooling devices.

WARNING: Do not use the door and/or handle to carry or move the appliance.

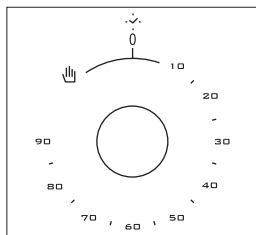

Mechanical timer*: Used for determining the period for cooking in the oven. When adjusted time is expired, power to heaters is turned off and an audible warnig signal is emitted. Mechanical timer can be adjusted to desired period between 0-90 minutes. For cooking periods, see cooking tables.

USING OVEN SECTION

Using Oven Burners

1. If your oven equipped with burners that operates with gas, appropriate knob should be used in order to ignite the burners. Some models have automatic ignition from the knob; it is easy to ignite the burner by turning the knob. Also, burners can be ignited by pressing the ignition button or they can be ignited with a match.

2. Do not continuously operate the igniter for more than 15 seconds. If the burner does not ignite, wait minimum one minute before trying again. If the burner is extinguished for of the any reason, close the gas control valve and wait a minimum of one minute before trying again.

Using Oven Heating Elements

1. When your oven is operated first time, an odor will be spread out which will be sourced from using the heating elements. In order to get rid of this, operate it at 240 °C for 45-60 minutes while it is empty.

2. Oven control knob should be positioned to desired value; otherwise oven does not operate.

3. Kinds of meals, cooking times and thermostat positions are given in cooking table. The values given in the cooking table are characteristic values and were obtained as a result of the tests performed in our laboratory. You can find different flavors suitable for your taste depending on your cooking and using habits.

4. You can make chicken revolving in your oven by means of the accessories.

5. Cooking times: The results may change according to the area voltage and material having different quality, amount and temperatures.

Using Cooker Section

Using gas burners

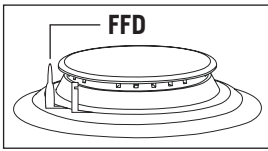

Flame cut-off safety device (FFD) *; operates instantly when safety mechanism activates due to overflow liquid over hobs.

1. The valves controlling the gas cookers have special security mechanism. In order to light the cooker always press on the switch forward and bring it to flame symbol by turnin counter clockwise. All of the lighters shall operate and the cooker you controlled shall light only. Keep the switch pressed until ignition i performed. Press on the lighter button and turn the knob counter clockwise.

2. Do not continuously operate the igniter for more than 15 seconds. If the burner does not ignite, wait minimum one minute before try again.

3. In models with gas security system, when flame of the cooker is extinguished, control valve cuts off the gas automatically. For operate the burners with gas security system you must press the knob and turn counter-clock-wise. After the ignition you must wait nearly 5-10 second for gas security systems activation. If the burner is extinguished for of the any reason, close the gas control valve and wait a minimum of one minute before trying again.

4. ● Closed 🔥 Fully open 🔥 Half open

5. Before operating your hob please make sure that the burner caps are well positioned. The right placement of the burner caps are shown as below.

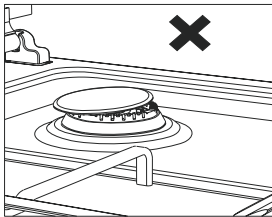

Figure 16

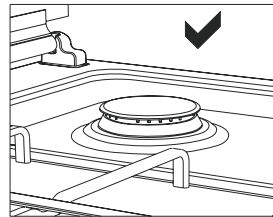
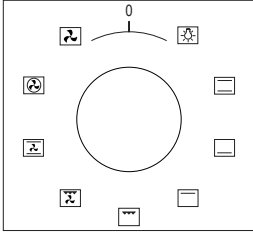

















Figure 17

PROGRAM TYPES



Function Button: Used for determining the heaters to be used for cooking the dish to be cooked in the oven. Heater program types in this button and their functions are described below. All heater types and program types consisting of these heaters may not be available at all models.

	Roast chicken		Fan
	Lower and upper heating elements		Turbo heating and fan
	Lamp		Lower-upper heating element and fan
	Lower heating element and fan		Grill and fan
	Grill and roast chicken		Grill
	Grill and lamp		Upper heating element
	Electrical timer		Lower heating element
	Flame		Ignition lighter

WARNING: All heater types and program types consisting of these heaters may not be available at all models.

Installation Of The Oven Door

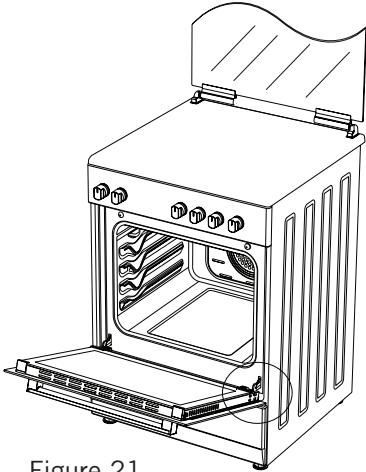

Figure 21

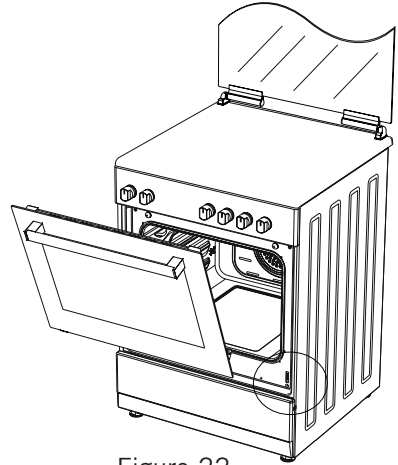

Figure 22

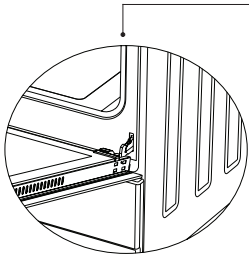

Figure 21.1

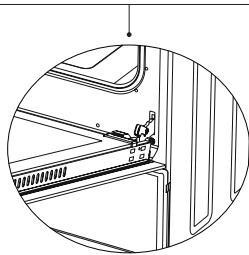

Figure 21.2

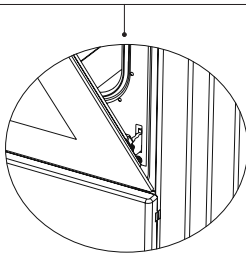

Figure 22.1

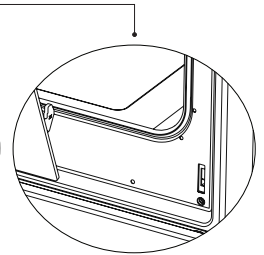

Figure 22.2

Completely open the oven door by pulling it to yourself. Afterwards, perform the unlocking process by pulling the hinge lock upwards with the help of a screw driver as shown in **figure 21.1**.

Bring the hinge lock to the widest angle as shown in **figure 21.2**. Bring both hinges connecting the oven door to the oven to the same position.

Afterwards, close the oven door as to lean on the hinge lock as shown in **figure 22.1**.

To remove the oven door, pull it upwards by holding it with both hands when close to the closed position as shown in **figure 22.2**.

In order to re-place the oven door, perform the abovementioned steps in reverse.

Using The Grill Deflector Sheet (optional) *

1. A safety panel is designed to protect control panel and the buttons when the oven is in grill mode. (figure 29)

2. Please use this safety panel in order to avoid the heat to damage control panel and the buttons when the oven is grill mode.

WARNING: Accessible parts may be hot when the grill in use. Young children should be kept away.

3. Place the safety panel under control panel by opening the oven front cover glass. (figure 30)

4. And then secure the safety panel in between oven and front cover by gently closing the cover. (figure 31)

5. It is important for cooking to keep the cover open in specified distance when cooking in grill mode.

6. Safety panel will provide an ideal cooking circumstance while protecting control panel and buttons.

WARNING: If the cooker has the “**closed grill functioned**” option with thermostat, you can keep the oven door closed during operation; in this case the grill deflector sheet will be unnecessary.

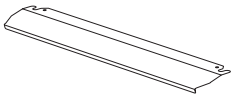

Figure 29

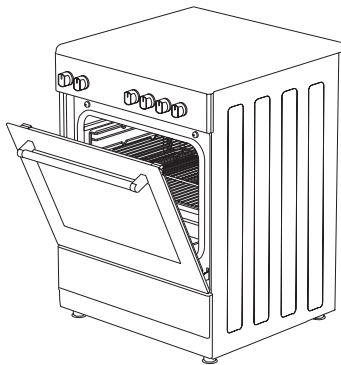

Figure 30

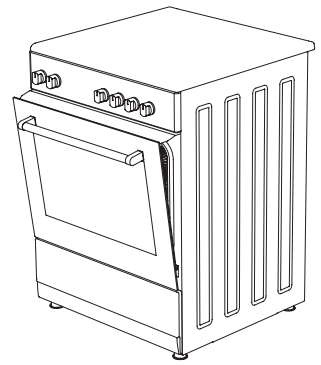

Figure 31

TROUBLESHOOTING

You may solve the problems you may encounter with your product by checking the following points before calling the technical service.

Check Points

In case you experience a problem about the oven, first check the table below and try out the suggestions.

Problem	Possible cause	What to do
Oven does not operate.	Power supply not available.	Check for power supply.
	Gas supply not available.	Check if main gas valve is open.
		Check if gas pipe is bent or kinked.
		Make sure gas hose is connected to the oven.
	Check if suitable gas valve is being used.	
Oven stops during cooking.	Plug comes out from the wall socket.	Re-install the plug into wall socket.
Turns off during cooking.	Too long continuous operation.	Let the oven cool down after long cooking cycles.
	More than one plugs in a wall socket.	Use only one plug for each wall socket.
Oven door is not opening properly.	Food residues jammed between the door and internal cavity.	Clean the oven well and try to re-open the door.
Lighter not operating.	Tips or body of ignition plugs are clogged.	Clean tips or body of ignition plugs of gas burners.
	Gas burner pipes are clogged.	Clean gas burner pipes.
Electric shock when touching the oven.	No proper grounding.	Make sure power supply is grounded properly.
	Ungrounded wall socket is used.	

Problem	Possible cause	What to do
Water dripping.	Water or steam may generate under certain conditions depending on the food being cooked. This is not a fault of the appliance.	Let the oven cool down and then wipe dry with a dishcloth.
Steam coming out from a crack on oven door.		
Water remaining inside the oven.		
Oven does not heat.	Oven door is open.	Close the door and restart.
	Oven controls not correctly adjusted.	Read the section regarding operation of the oven and reset the oven.
	Fuse tripped or circuit breaker turned off.	Replace the fuse or reset the circuit breaker. If this is repeating frequently, call an electrician.
Smoke coming out during operation.	When operating the oven for the first time.	Smoke comes out from the heaters. This is not a fault. After 2-3 cycles, there will be no more smoke.
	Food on heater.	Let the oven to cool down and clean food residues from the heater.
When operating the oven burnt or plastic odour coming out.	Plastic or other not heat resistant accessories are being used inside the oven.	At high temperatures, use suitable glassware accessories.
Oven does not cook well.	Oven door is opened frequently during cooking.	Do not open oven door frequently, if the food you are cooking does not require turning. If you open the door frequently internal temperature drops and therefore cooking result will be influenced.
Internal light is dim or does not operate.	Foreign object covering the lamp during cooking.	Clean internal surface of the oven and check again.
	Lamp might be failed.	Replace with a lamp with same specifications.

HANDLING RULES

1. Do not use the door and/or handle to carry or move the appliance.
2. Carry out the movement and transportation in the original packaging.
3. Pay maximum attention to the appliance while loading/unloading and handling.
4. Make sure that the packaging is securely closed during handling and transportation.
5. Protect from external factors (such as humidity, water, etc.) that may damage the packaging.
6. Be careful not to damage the appliance due to bumps, crashes, drops, etc. while handling and transporting and not to break or deform it during operation.

RECOMMENDATIONS FOR ENERGY SAVING

Following details will help you use your product ecologically and economically.

1. Use dark coloured and enamel containers that conduct the heat better in the oven.
2. As you cook your food, if the recipe or the user manual indicates that pre-heating is required, pre-heat the oven.
3. Do not open the oven door frequently while cooking.
4. Try not to cook multiple dishes simultaneously in the oven. You may cook at the same time by placing two cookers on the wire rack.
5. Cook multiple dishes successively. The oven will not lose heat.
6. Turn off the oven a few minutes before the expiration time of cooking. In this case, do not open the oven door.
7. Defrost the frozen food before cooking.

ENVIRONMENTALLY-FRIENDLY DISPOSAL

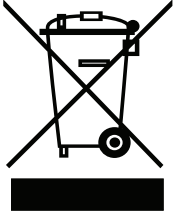

Dispose of packaging in an environmentally-friendly manner.

This appliance is labelled in accordance with European Directive 2012/19/EU concerning used electrical and electronic appliances (waste electrical and electronic equipment - WEEE). The guideline determines the framework for the return and recycling of used appliances as applicable throughout to the EU.

PACKAGE INFORMATION

Packaging materials of the product are manufactured from recyclable materials in accordance with our National Environment Regulations. Do not dispose of the packaging materials together with the domestic or other wastes. Take them to the packaging material collection points designated by the local authorities.

Estimados Usuarios,

Nuestro objetivo es hacer que este producto le proporcione el mejor resultado que se fabrica en nuestras instalaciones modernas en un entorno de trabajo cuidadoso, en conformidad con el concepto de calidad total.

Por lo tanto, le sugerimos que lea el manual del usuario detenidamente antes de usar el producto y que lo tenga permanentemente a su disposición.

Nota: Este manual de usuario está preparado para más de un modelo. Algunas de las características especificadas en el manual pueden no estar disponibles en su dispositivo.

Todos nuestros electrodomésticos son solo para uso doméstico, no para uso comercial.

Los productos marcados con (*) son opcionales.

“ESTE APARATO DEBERÁ SER INSTALADO DE ACUERDO CON LAS NORMAS DE REGLAMENTACIÓN Y SOLO SE UTILIZARÁ EN UN ESPACIO BIEN VENTILADO. LEA LAS INSTRUCCIONES ANTES DE INSTALAR O UTILIZAR ESTE APARATO”

“Cumple con las Regulaciones WEEE”.

Contenido

Advertencias importantes.....	46
Conexión eléctrica.....	59
Conexión de gas.....	60
Introducción al uso del aparato.....	65
Accesorios.....	66
Características técnicas de su horno.....	67
Instalación del horno.....	70
Ilustración de amarre de cadena.....	72
Panel de mandos.....	72
Uso del horno.....	73
Uso de la parrilla.....	74
Uso del asador de pollo.....	74
Uso de la sección del horno.....	75
Tipos de programas.....	77
Tabla de horneado y asado.....	78
Mantenimiento y limpieza.....	79
Montaje de puerta de horno.....	80
Limpeza y mantenimiento del vidrio	
De la puerta frontal del horno.....	81
Paredes catalíticas.....	81
Posiciones del estante.....	82
Cambio de la lámpara del horno.....	82
Uso de la hoja deflectora de la parrilla.....	83
Solución de problemas.....	84
Reglas de manipulación.....	86
Recomendaciones para el ahorro de energía.....	86
Eliminación respetuosa con el medio ambiente.....	87
Información sobre el embalaje.....	87

39. Cuando la puerta esté abierta, no coloque ningún objeto pesado sobre la puerta ni permita que los niños se sienten en ella. Puede hacer que el horno vuelque o que las bisagras de la puerta se dañen.

40. Los materiales de embalaje son peligrosos para los niños. Mantenga los materiales de embalaje lejos del alcance de los niños.

41. No utilice limpiadores abrasivos ni raspadores metálicos afilados para limpiar el cristal, ya que los arañazos que pueden ocurrir en la superficie del cristal de la puerta pueden hacer que el cristal se rompa.

42. No coloque el aparato sobre una superficie cubierta con alfombras. Las piezas eléctricas se sobrecalientan ya que no habrá ventilación desde abajo. Esto causará la falla del dispositivo.

43. No golpee las superficies de vidrio de las hornillas de vitrocerámica con un metal duro, la resistencia podría dañarse. Puede causar una descarga eléctrica.

44. El usuario no debe manejar el horno solo.

45. El usuario debe tener cuidado al limpiar los quemadores de gas. Puede causar lesiones personales.

46. La comida puede derramarse cuando se desmonta el pie del horno o se rompe, tenga cuidado. Puede causar lesiones personales.

47. Durante el uso, las superficies internas y externas del horno se calientan. Cuando abra la puerta del horno, retroceda para evitar que salga vapor caliente del interior. Hay riesgo de quemaduras.

48. La tapa superior del horno puede cerrarse por una buena razón, y es que el envase de cocción puede voltearse. Dé un paso atrás para evitar que le llegue el calor de la comida. Hay riesgo de quemaduras.

49. No coloque objetos pesados cuando la puerta del horno esté abierta, existe el riesgo de que se voltee.

50. El usuario no debe dislocar la resistencia durante la limpieza. Puede causar una descarga eléctrica.

51. No quite los interruptores de encendido del aparato. De lo contrario, se puede acceder a los cables eléctricos vivos. Puede causar una descarga eléctrica.

52. El suministro del horno se puede desconectar durante cualquier trabajo de construcción en el hogar. Después de completar el trabajo, vuelva a conectar el horno debe ser hecho por un servicio autorizado.

53. No coloque envases metálicos como cuchillos, tenedores o cucharas en la superficie del aparato, ya que se calientan.

54. Para evitar el sobrecalentamiento, el aparato no debe instalarse detrás de una cubierta decorativa.

55. Apague el aparato antes de quitar las protecciones. Después de limpiar, instale las protecciones de acuerdo con las instrucciones.

56. El punto de fijación del cable debe estar protegido.

57. ADVERTENCIA: No use los quemadores de horno y la parrilla al mismo tiempo.

58. No cocine la comida directamente en la bandeja/rejilla. Por favor, ponga la comida en las herramientas adecuadas antes de ponerlas en el horno.

59. Superficie caliente, deje enfriar antes de cerrar la tapa.

Seguridad eléctrica

1. Conecte el aparato a un enchufe con conexión a tierra protegido por un fusible que cumpla con los valores especificados en el cuadro de especificaciones técnicas.

2. Haga que un electricista autorizado instale un equipo de puesta a tierra. Nuestra empresa no será responsable por los daños que se incurrirán debido al uso del producto sin conexión a tierra de acuerdo con las reglamentaciones locales.

3. Los interruptores automáticos del horno deben colocarse de modo que el usuario final pueda alcanzarlos cuando el horno esté instalado.

4. El cable de alimentación (el cable con enchufe) no debe entrar en contacto con las partes calientes del dispositivo.

5. Si el cable de suministro de energía (el cable con enchufe) está dañado, este cable debe ser reemplazado por el fabricante o su agente de servicio o un personal igualmente calificado para evitar una situación peligrosa.

6. NUNCA lave el producto rociando o vertiendo agua sobre él! Existe el riesgo de electrocución.

7. ADVERTENCIA: Para evitar descargas eléctricas, asegúrese de que el circuito del dispositivo esté abierto antes de cambiar la lámpara.

8. ADVERTENCIA: Corte todas las conexiones del circuito de suministro antes de acceder a las terminales.

9. ADVERTENCIA: Si la superficie está agrietada, apague el aparato para evitar el riesgo de descarga eléctrica.

10. No use cables cortados o dañados o cables de extensión que no sean el cable original.

11. Asegúrese de que no haya líquido o humedad en el tomacorriente donde está instalado el enchufe del producto.

12. La superficie posterior del horno también se calienta cuando se opera el horno. Las conexiones eléctricas no deben tocar la superficie posterior, de lo contrario, las conexiones podrían dañarse.

13. No apriete los cables de conexión a la puerta del horno y no los aplique sobre superficies calientes. Si el cable se derrite, esto puede provocar un cortocircuito en el horno e incluso un incendio.

14. Desenchufe la unidad durante la instalación, mantenimiento, limpieza y reparación.

15. Si el cable de alimentación está dañado, debe ser reemplazado por su fabricante o servicio técnico autorizado o cualquier otro personal calificado en el mismo nivel, para evitar cualquier situación peligrosa.

16. Asegúrese de que el enchufe esté insertado firmemente en el tomacorriente de la pared para evitar chispas.

17. No use limpiadores a vapor para limpiar el aparato, de lo contrario puede ocurrir una descarga eléctrica.

18. Se requiere un interruptor omnipolar capaz de desconectar la fuente de alimentación para la instalación. La desconexión de la fuente de alimentación debe proporcionarse con un interruptor o un fusible integrado instalado en una fuente de alimentación fija de acuerdo con el código de construcción.

19. El dispositivo está equipado con un cable **tipo "Y"**.

20. Las conexiones fijas se deben conectar a una fuente de alimentación que permita la desconexión omnipolar. Para dispositivos con categoría de sobretensión por debajo de III, el dispositivo de desconexión se conectará a la fuente de alimentación fija de acuerdo con el código de cableado.

Seguridad con gas

1. Este aparato no está conectado a aparatos de evacuación de productos en combustión. Este aparato debe estar conectado e instalado de acuerdo con las normas de instalación vigentes. Se deben considerar las condiciones con respecto a la ventilación.

2. Cuando se usa un aparato de cocina a gas: humedad, calor y productos quemados se pueden generar en la habitación. En primer lugar, asegúrese de que la horno esté bien ventilada cuando utilice el electrodoméstico y mantenga aberturas de ventilación naturales o instale un equipo de ventilación mecánica.

3. Después de usar el artefacto durante un período prolongado, es posible que se requiera ventilación adicional. Por ejemplo, abra una ventana o ajuste una velocidad más alta para la ventilación mecánica, si la hay.

4. Este electrodoméstico debe usarse solo en lugares bien ventilados de acuerdo con la normativa vigente. Lea el manual antes de instalar o usar este producto.

5. Antes de colocar el dispositivo, asegúrese de que las condiciones de la red local (tipo de gas y presión de gas) cumplan con los requisitos del dispositivo.

6. El mecanismo no se puede ejecutar por más de 15 segundos. Si el quemador no está encendido después de 15 segundos, detenga el mecanismo y espere al menos un minuto antes de tratar de encender el quemador de nuevo.

7. Todo tipo de operaciones a realizar en la instalación de gas debe ser realizado por personas autorizadas y competentes.

8. Este aparato está ajustado para GLP. Si tiene que usar su producto con un tipo de gas diferente, debe solicitar el servicio autorizado para la conversión.

9. Para una operación adecuada, la campana, el tubo de gas y la abrazadera deben reemplazarse periódicamente de acuerdo con las recomendaciones del fabricante y cuando sea necesario.

10. El gas debería arder bien en los productos a base de gas. El gas de combustión bien puede entenderse a partir de la llama azul y la combustión continua. Si el gas no se quema lo suficiente, se puede generar monóxido de carbono (CO). El monóxido de carbono es un gas incoloro, inodoro y muy tóxico, incluso pequeñas cantidades tienen un efecto letal.

11. Pregunte a su suministro de gas local sobre los números de teléfono para emergencias relacionadas con el gas y las medidas que se tomarán cuando se detecte el olor a gas.

Qué hacer cuando se detecta olor a gas

1. No use llamas abiertas y no fume.
2. No opere ningún interruptor eléctrico. (Por ejemplo; interruptor de la lámpara o timbre de la puerta)
3. No use el teléfono ni el teléfono móvil.
4. Abra las puertas y ventanas.
5. Cierre todas las válvulas de los aparatos que utilizan gas y los contadores de gas.
6. Llame a los bomberos desde un teléfono fuera del hogar.
7. Verifique todas las mangueras y sus conexiones en busca de fugas. Si aún huele a gas, salga de la casa y advierta a sus vecinos.
8. No ingrese a la casa hasta que las autoridades aclaren que es seguro.

Uso previsto

1. Este aparato está diseñado para uso en el hogar. El uso comercial del aparato no está permitido.
2. Este aparato solo se puede usar para cocinar. No debe usarse para otros fines, como calentar una habitación.
3. Este aparato no debe usarse para calentar placas debajo de la parrilla, para secar la ropa o las toallas colgándolas en el asa o con fines de calefacción.
4. El fabricante no asume ninguna responsabilidad por los daños debidos al mal uso o mal manejo.
5. La parte del horno de la unidad se puede usar para descongelar, asar, freír y asar alimentos.
6. La vida operativa del producto que ha comprado es de 10 años. Este es el período durante el cual el fabricante proporciona los recambios necesarios para el funcionamiento de este producto según lo definido.

Conexión Eléctrica

1. Su horno requiere un fusible de 16 o 32 amperios de acuerdo con la potencia del dispositivo. Si es necesario, se recomienda la instalación por un electricista calificado.

2. Su horno se ajusta de acuerdo con el suministro eléctrico de 220-240V CA / 380-415V CA, 50/60 Hz.. Si la red eléctrica es diferente a este valor especificado, comuníquese con su servicio autorizado.

3. La conexión eléctrica del horno solo debe realizarse con los enchufes con el sistema de tierra instalado de acuerdo con las normas. Si no hay una toma adecuada con el sistema de tierra en el lugar donde se colocará el horno, comuníquese inmediatamente con un electricista calificado. El fabricante nunca será responsable de los daños que puedan surgir debido a los enchufes conectados al aparato sin sistema de tierra. Si los extremos del cable de conexión eléctrica están abiertos, de acuerdo con el tipo de aparato, instale un interruptor apropiado en la red eléctrica, con el cual se pueden desconectar todos los extremos en caso de conexión/desconexión de la red eléctrica.

4. Si su cable de suministro eléctrico está defectuoso, definitivamente debe ser reemplazado por el servicio autorizado o electricistas calificados para evitar los peligros.

5. El cable eléctrico no debe tocar las partes calientes del aparato.

6. Por favor, use su horno en un ambiente seco.

Esquema de conexión eléctrica

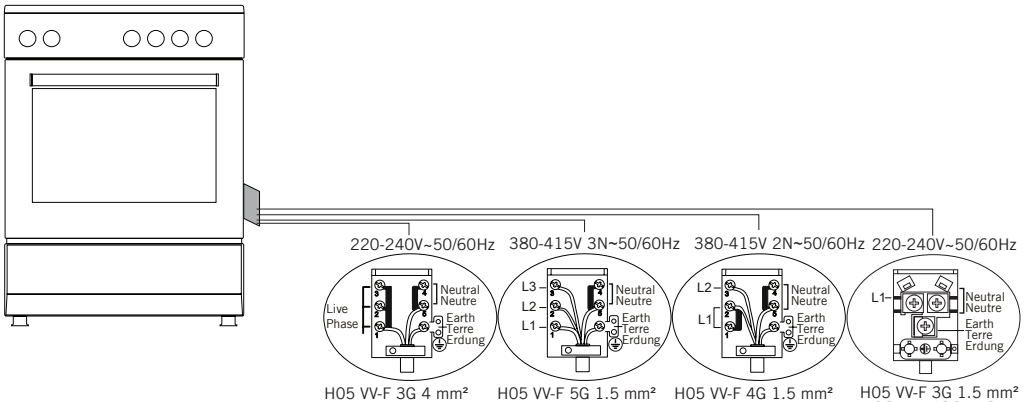

Conexión De Gas

ADVERTENCIA: Antes de comenzar cualquier trabajo relacionado con la instalación de gas, cierre el suministro de gas. Riesgo de explosión.

Por favor, use su horno en un ambiente seco.

1. Coloque la abrazadera en la manguera. Empuje una de las mangueras hasta que llegue al final de la tubería.

2. Para el control de sellado; asegúrese de que los botones en el panel de mandos estén cerrados, pero el cilindro de gas está abierto. Aplique agua jabonosa a la conexión. Si hay una fuga de gas, se generará espuma en el área jabonosa.

3. El horno debe estar usando un lugar bien ventilado y debe instalarse en un piso plano.

4. Vuelva a inspeccionar la conexión de gas.

5. Cuando coloque el horno en su ubicación, asegúrese de que esté en el nivel del mostrador. Llévelo al nivel del mostrador ajustando las patas si es necesario.

6. No permita que la manguera de gas y el cable eléctrico de su horno pasen por las áreas calentadas, especialmente a través del lado posterior del horno. No mueva el horno conectado a gas. Dado que el forzamiento debe aflojar la manguera, puede producirse una fuga de gas.

7. Utilice una manguera flexible para la conexión de gas.

Conexión GLP;

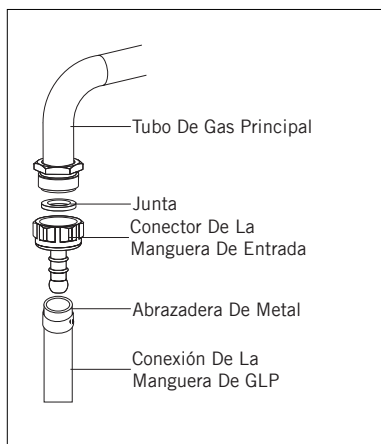

Para la conexión de GLP (cilindro), coloque la abrazadera de metal en la manguera que sale del cilindro de GLP. Fije un borde de la manguera en el conector de entrada de la manguera detrás del aparato empujando en el extremo a través del calentamiento de la manguera en agua hervida. Después, ponga la abrazadera hacia la parte final de la manguera y apriete con un destornillador. El conector de entrada de la junta y la manguera necesarios para la conexión son como se muestra en la imagen a continuación.

NOTA: El regulador colocado en el cilindro de GLP debe tener la característica 300 mmSS.

Conexión gas natural;

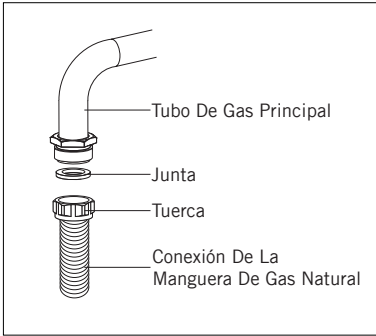

ADVERTENCIA: La conexión de gas natural solo se debe hacer a través del servicio autorizado.

Para la conexión de gas natural, coloque la junta en la tuerca en el extremo de la manguera de conexión de gas natural. Para instalar la manguera en la tubería principal de gas, gire la tuerca. Complete la conexión al hacer la revisión de fugas de gas.

Lugar de paso de la manguera de gas



Figura 1

Conecte al aparato al grifo de la tubería usando la ruta más corta posible y de manera que se asegure de que no habrá ninguna fuga de gas. Para llevar a cabo una comprobación de seguridad de tensión y sellado, asegúrese de que el mando del panel de control estén cerradas y de que la bombona de gas esté abierta.

ADVERTENCIA: Mientras realice una comprobación de fugas de gas, nunca utilice ningún tipo de mechero, cerilla, cigarrillo o una sustancia irritante.

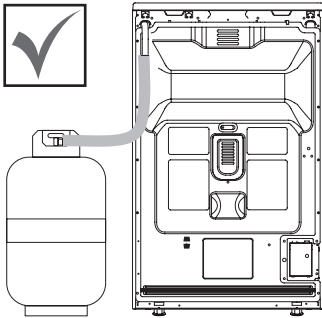

Figura 2

Aplique jabón de burbujas en los puntos de conexión. Si hay cualquier tipo de fuga, esto causará burbujas.

Cuando coloque el aparato en su sitio, asegúrese de que esté al mismo nivel que la encimera. Si es necesario, ajustes las patas para que queden aniveladas con la encimera. Utilice el aparato en una superficie llana y en un ambiente bien ventilado.

ADVERTENCIA: Antes de colocar el aparato, verifique que las condiciones de distribución local (tipo y presión de gas) se ajusten a la configuración del producto.

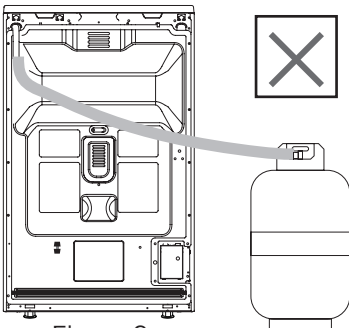
Operación de cambio de boquilla

1. Utilice una herramienta con un cabezal especial para quitar e instalar la boquilla como se ve en (figura 3)

2. Elimine la boquilla (figura 4) del quemador con una herramienta especial e instale una nueva boquilla (figura 5)



Figura 3



Figura 4

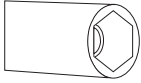

Figura 5

Ventilación de la habitación

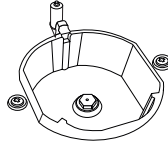
El aire necesario para la combustión se recibe del aire de la habitación y los gases emitidos se dan directamente en la habitación. Para un funcionamiento seguro de su producto, una buena ventilación de la sala es una condición previa. Si no hay ninguna ventana o espacio para ser utilizados para la ventilación de la habitación, se debe instalar una ventilación adicional. Sin embargo, si la habitación tiene una puerta hacia el exterior, no es necesario realizar los orificios de ventilación.

Tamaño de la habitación	Apertura de ventilación
Menor de 5 m ³	mín. 100 cm ²
Entre 5 m ³ - 10 m ³	mín. 100 cm ²
Mayor de 10 m ³	no necesario
En sótano o bodega	mín 65 cm ²

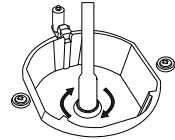
Disminución del ajuste del caudal de gas para los grifos de la encimera

1. Encienda el quemador que se va a ajustar y gire el mando a la posición reducida.

2. Retire el mando del grifo de gas.

3. Use un destornillador de tamaño adecuado para ajustar el tornillo de ajuste de la tasa de flujo. Para GLP (panel de butano-pro) gire el tornillo en el sentido de las agujas del reloj. Para el gas natural, debe girar el tornillo hacia la izquierda una vez.

"La longitud normal de una llama recta en la posición reducida debe ser de 6-7 mm".

4. Si la llama es más alta que la posición deseada, gire el tornillo en el sentido de las agujas del reloj. Si es más pequeña, gírela en sentido antihorario.

5. Para el último control, lleve el quemador tanto a llama alta como a posiciones reducidas y compruebe si la llama está encendida o apagada.

Según el tipo de grifo de gas utilizado en su electrodoméstico, la posición del tornillo de ajuste puede variar.

Para ajustar su horno según para el tipo de gas, realice el ajuste para la llama reducida cuidadosamente girando con un destornillador pequeño como se muestra a continuación en el tornillo en el medio de las llaves de paso de gas, así como los cambios de la boquilla. (figura 6 y 7)



Figura 6



Figura 7

Extracción de los quemadores inferior y superior e instalación del inyector en el horno de gas

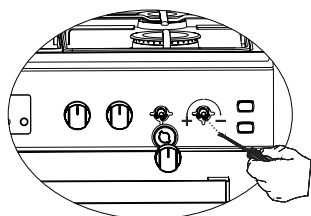
Extracción del quemador superior:

Con la ayuda de un destornillador, quite el tornillo como se muestra en la figura 8. Como se muestra en la figura 9, retire el quemador de su lugar tirando de él hacia usted. Como se muestra en la figura 10, quite el inyector en el cojinete con una llave de vaso. Para volver a colocar el quemador, aplique el proceso de eliminación de forma inversa.

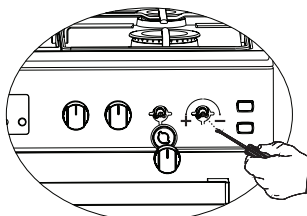
Figura 8



Figura 9



Figura 10

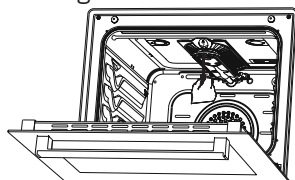

Extracción del quemador inferior:

La puerta inferior del quemador se ha fijado con dos tornillos. Como se muestra en la figura 11, quítelo con la ayuda de un destornillador. Retire la puerta tirando hacia arriba como se muestra en la figura 12. Retire el quemador de su lugar tirando de él hacia usted, como se muestra en la figura 13. Como se muestra en la figura 14, quite el inyector en el cojinete con una llave de vaso. Para reemplazar el quemador, aplique el proceso de eliminación de forma inversa.

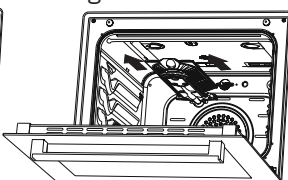
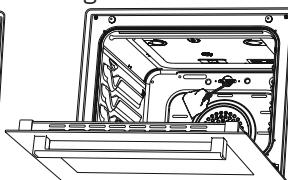
Figura 11



Figura 12



Figura 13

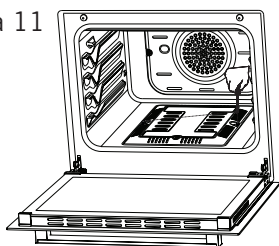

Figura 14

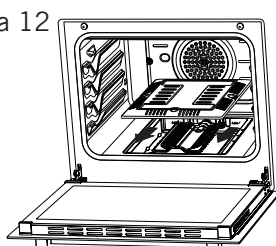

INTRODUCCIÓN AL USO DEL APARATO

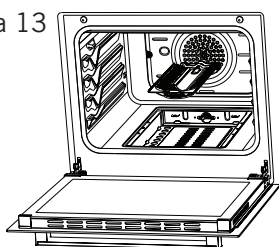
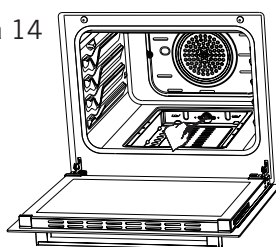
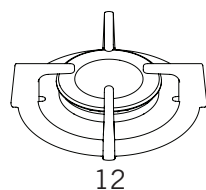

12

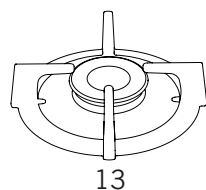

13

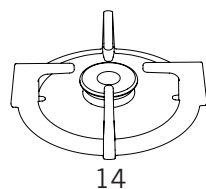

14

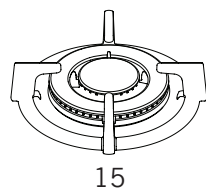

15

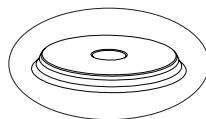

16

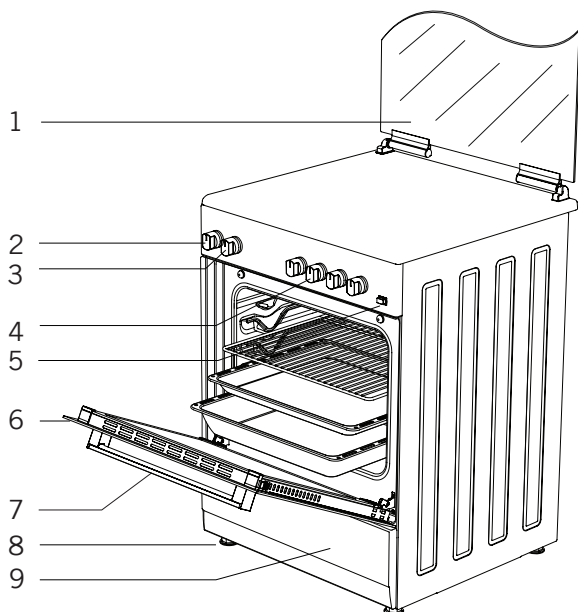

1

2

3

4

5

6

7

8

9

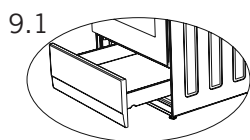

9.1

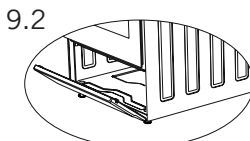

9.2

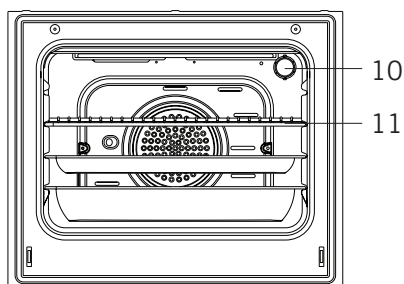

10

11

1. Puerta de cristal
(Puerta de hoja de metal)
2. Configuración del termostato
3. Configuración del horno
4. Interruptores de control de la sección de la estufa
5. Botón del encendedor *
6. Puerta

7. Asa
8. Pata de plástico
9. Puerta inferior del gabinete
- 9.1 Cajón*
- 9.2 Puerta abatible *
10. Lámpara
11. Parrilla

12. Quemador grande
13. Quemador intermedio
14. Quemador auxiliar
15. Quemador para WOK *
16. Placa de quemador *
(Ø145 o Ø185 mm)

Accesorios

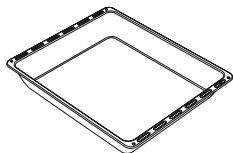

Bandeja profunda *

Se utiliza para pastelería, fritas y guiso. También puede utilizarla como recipiente de acumular aceite cuando se cocina pastel, comidas congeladas y comidas de carne directamente sobre parrilla.



Bandeja / Bandeja vidrio *

Se utiliza para pastelería (galleta e.t.c) y alimentos congelados.

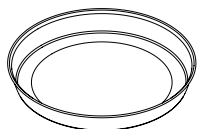

Bandeja redonda *

Se utiliza para pastelería congelada.

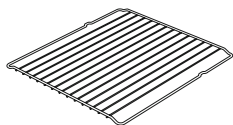

Parrilla de alambre

Se utiliza para poner en estantería deseada las comidas congeladas, las comidas para freír o las comidas al horno.

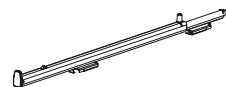

Carril telescópico *

Gracias a rieles telescópicos las bandejas o estantería de alambre se puede poner y quitar fácilmente.

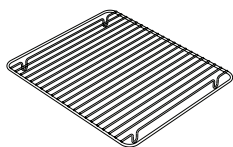

Parrilla de alambre dentro de bandeja *

Los alimentos que pueden pegar al cocinar como bistec se pueden cocinar sobre la parrilla de alambre dentro de la bandeja. Así se evita que los alimentos se peguen a la bandeja.

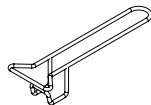

Asa de la bandeja *

Se usa para sostener bandejas calientes.

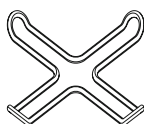

Unidad de soporte de cafetera *

Puede ser utilizado para la cafetera.

Características Técnicas De Su Horno

Propiedades	50x55	50x60	60x60
Ancho exterior	500 mm	500 mm	600 mm
Profundidad externa	565 mm	630 mm	630 mm
Altura exterior	855 mm	855 mm	855 mm
Potencia de la lámpara	15-25 W		
Elemento de calefacción inferior	1000 W	1000 W	1200 W
Elemento calentador superior	800 W	800 W	1000 W
Elemento calentador turbo	-----	1800 W	2200 W
Elemento calentador de la parrilla	1500 W	1500 W	2000 W
Tensión de suministro	220-240V AC/380-415V AC 50/60 Hz		
Placa caliente 145 mm *	1000 W		
Placa caliente 180 mm *	1500 W		
Placa caliente rápida 145 mm *	1500 W		
Placa caliente rápida 180 mm *	2000 W		

ADVERTENCIA: Para que el servicio autorizado realice la modificación, se debe tomar en consideración esta tabla. El fabricante no se hace responsable de cualquier problema que surja debido a cualquier modificación defectuosa.

ADVERTENCIA: Para aumentar la calidad del producto, las especificaciones técnicas pueden modificarse sin previo aviso.

ADVERTENCIA: Los valores indicados en el aparato o en la documentación que lo acompaña, son lecturas de laboratorio de acuerdo con la correspondiente normativa. Estos valores pueden variar según el uso y las condiciones ambientales.

Quemador características técnicas	G20,20 mbar G25,25 mbar			G20,25 mbar		G20,13 mbar	
	Gás natural			Gás natural		Gás natural	
Wok Quemador	Inyector	1,40	mm	1,28	mm	1,60	mm
	Flujo de gas	0,333	m ³ /h	0,333	m ³ /h	0,333	m ³ /h
	Potencia	3,50	kW	3,50	kW	3,50	kW
Rápido Quemador	Inyector	1,15	mm	1,10	mm	1,45	mm
	Flujo de gas	0,276	m ³ /h	0,276	m ³ /h	0,276	m ³ /h
	Potencia	2,90	kW	2,90	kW	2,90	kW
Semi-Rápido Quemador	Inyector	0,97	mm	0,92	mm	1,10	mm
	Flujo de gas	0,162	m ³ /h	0,162	m ³ /h	0,162	m ³ /h
	Potencia	1,70	kW	1,70	kW	1,70	kW
Pequeño Quemador	Inyector	0,72	mm	0,70	mm	0,85	mm
	Flujo de gas	0,96	m ³ /h	0,96	m ³ /h	0,96	m ³ /h
	Potencia	0,95	kW	0,95	kW	0,95	kW
Parrilla Quemador	Inyector	1,00	mm	0,92	mm	1,35	mm
	Flujo de gas	0,196	m ³ /h	0,196	m ³ /h	0,196	m ³ /h
	Potencia	2,00	kW	2,00	kW	2,00	kW
Horno Quemador	Inyector	1,10	mm	1,00	mm	1,50	mm
	Flujo de gas	0,235	m ³ /h	0,235	m ³ /h	0,235	m ³ /h
	Potencia	2,50	kW	2,50	kW	2,50	kW

Quemador características técnicas	G30,28-30 mbar G31,37 mbar			G30,50 mbar		G30,37 mbar	
	GLP			GLP		GLP	
Wok Quemador	Inyector	0,96	mm	0,76	mm	0,96	mm
	Flujo de gas	254	g/h	254	g/h	254	g/h
	Potencia	3,50	kW	3,50	kW	3,50	kW
Rápido Quemador	Inyector	0,85	mm	0,75	mm	0,85	mm
	Flujo de gas	211	g/h	211	g/h	211	g/h
	Potencia	2,90	kW	2,90	kW	2,90	kW
Semi-Rápido Quemador	Inyector	0,65	mm	0,60	mm	0,65	mm
	Flujo de gas	124	g/h	124	g/h	124	g/h
	Potencia	1,70	kW	1,70	kW	1,70	kW
Pequeño Quemador	Inyector	0,50	mm	0,43	mm	0,50	mm
	Flujo de gas	69	g/h	69	g/h	69	g/h
	Potencia	0,95	kW	0,95	kW	0,95	kW
Parrilla Quemador	Inyector	0,70	mm	0,60	mm	0,65	mm
	Flujo de gas	145	g/h	145	g/h	145	g/h
	Potencia	2,00	kW	2,00	kW	2,00	kW
Horno Quemador	Inyector	0,75	mm	0,65	mm	0,70	mm
	Flujo de gas	182	g/h	182	g/h	182	g/h
	Potencia	2,50	kW	2,50	kW	2,50	kW

ADVERTENCIA: Los valores de diámetro escritos en el inyector se especifican sin una coma. Por ejemplo: el diámetro de 1,70 mm se especifica como 170 en el inyector.

INSTALACIÓN DEL HORNO

Verifique si la instalación eléctrica es adecuada para poner el aparato en funcionamiento. Si la instalación de electricidad no es adecuada, llame a un electricista y un plomero para organizar los servicios públicos según sea necesario. El fabricante no se hace responsable de los daños causados por las operaciones realizadas por personas no autorizadas.

ADVERTENCIA: Es responsabilidad del cliente preparar la ubicación donde se colocará el producto y también tener preparada la instalación eléctrica.

ADVERTENCIA: Se deben seguir las reglas en los estándares locales sobre instalaciones eléctricas durante la instalación del producto.

ADVERTENCIA: Verifique que no haya daños en el aparato antes de instalarlo. No instale el aparato si está dañado. Los productos dañados causan un riesgo para su seguridad.

Lugar correcto para la instalación y advertencias importantes

Las patas del aparato no deben permanecer sobre superficies blandas, como las alfombras. El piso de la cocina debe ser durable para transportar el peso de la unidad y cualquier otro utensilio de cocina que pueda usarse en el horno.

El aparato debe utilizarse con un espacio libre de al menos 400 mm sobre las superficies de la encimera superior, y 6,5 mm de las superficies laterales dentro de los muebles de la cocina.

El aparato es adecuado para usarse en ambas paredes laterales, sin ningún tipo de soporte, o sin instalarlo en un armario. Si se instalará una campana o extractor encima de la estufa, siga las instrucciones del fabricante para la altura de montaje. (mín. 650 mm)

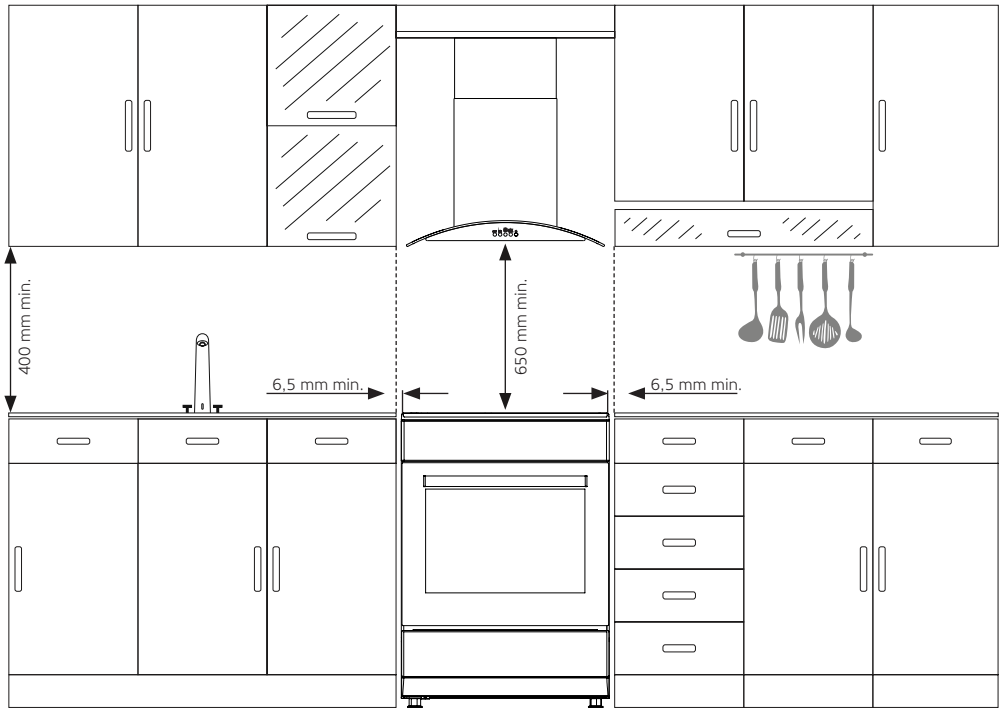

ADVERTENCIA: Los muebles de cocina cerca del electrodoméstico deben ser resistentes al calor.

ADVERTENCIA: No instale el aparato al lado de refrigeradores o refrigeradores. El calor irradiado por el aparato aumenta el consumo de energía de los dispositivos de refrigeración.

ADVERTENCIA: No use la puerta y/o el asa para transportar o mover el aparato.

Ilustración De Amarre De Cadena

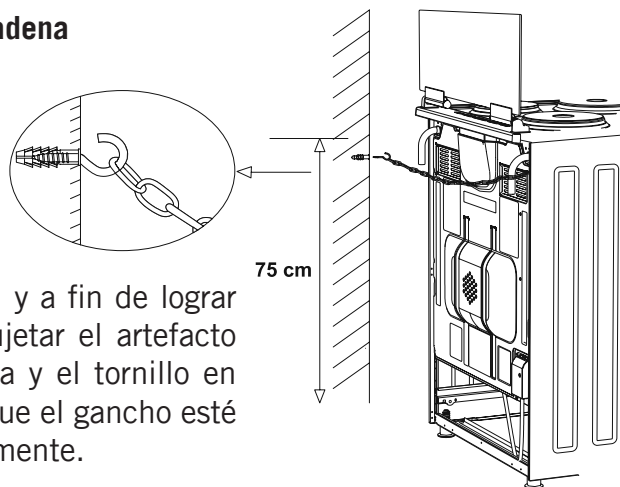

Antes de usar el artefacto, y a fin de lograr un uso seguro, no olvide sujetar el artefacto al muro utilizando la cadena y el tornillo en gancho provisto. Verifique que el gancho esté atornillado en el muro firmemente.

PANEL DE MANDOS

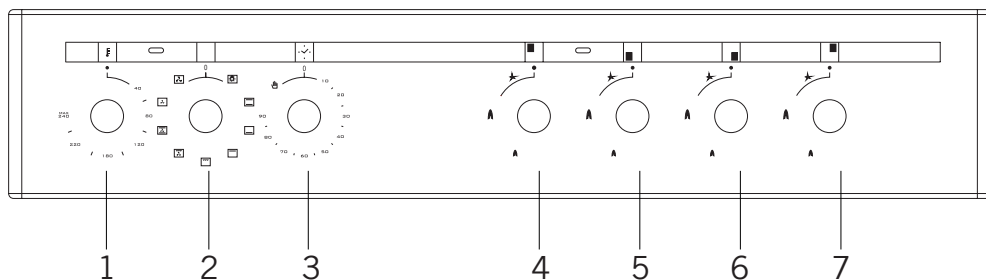

- | | |
|------------------------------------|-----------------------------------|
| 1. Termostato | 5. Calentador delantero izquierdo |
| 2. Botón de selección de funciones | 6. Calentador delantero derecho |
| 3. Temporizador mecánico | 7. Calentador trasero derecho |
| 4. Calentador trasero derecho | |

ADVERTENCIA: El panel de mandos de arriba es solo para fines ilustrativos. Considere el panel de mandos en su dispositivo.

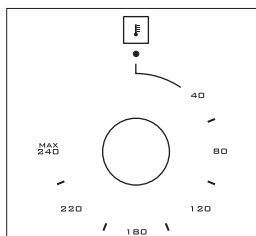

Termostato: Se usa para determinar la temperatura de cocción del plato a cocinar en el horno. Después de colocar la comida dentro del horno, gire el interruptor para ajustar la temperatura deseada entre 40-240 °C. Para las temperaturas de cocción de diferentes alimentos, vea la tabla de cocción.

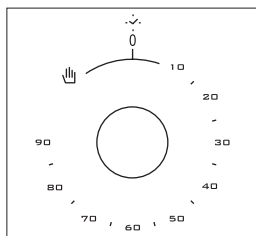

Temporizador mecánico*: Se usa para determinar el tiempo para cocinar en el horno. Cuando expira el tiempo ajustado, la energía de los calentadores se apaga y se emite una señal de advertencia audible. El temporizador mecánico se puede ajustar al período deseado entre 0-90 minutos. Para los períodos de cocción, consulte las tablas de cocción.

USO DEL HORNO

Uso De Los Quemadores Del Horno

1. Si su horno está equipado con quemadores que funcionan con gas, se debe usar la perilla apropiada para encender los quemadores. Algunos modelos tienen ignición automática del mando; es fácil encender el quemador girando la perilla. Además, los quemadores pueden encenderse presionando el botón de encendido o pueden encenderse con una cerilla.

2. No opere continuamente el encendedor por más de 15 segundos. Si el quemador no se enciende, espere un minuto como mínimo antes de volver a intentarlo. Si el quemador se apaga por alguna razón, cierre la válvula de control de gas y espere un mínimo de un minuto antes de volver a intentarlo.

Uso De Elementos De Calentamiento Del Horno

1. Cuando el horno se usa por primera vez, se extenderá un olor que se obtendrá del uso de los elementos de calentamiento. Para deshacerse de esto, opere a 240 °C durante 45-60 minutos mientras está vacío.

2. La perilla de control del horno debe colocarse al valor deseado, de lo contrario, el horno no funcionará.

3. El tipo de comidas, los tiempos de cocción y las posiciones del termostato se dan en la mesa de cocción. Los valores que figuran en la tabla de cocción son valores característicos y se obtuvieron como resultado de las pruebas realizadas en nuestro laboratorio. Puede encontrar diferentes sabores adecuados para su gusto dependiendo de sus hábitos de cocina y uso.

4. Puede hacer pollo revolviendo en su horno por medio de los accesorios.

5. Tiempos de cocción: Los resultados pueden cambiar de acuerdo con el voltaje de área y el material que tiene diferente calidad, cantidad y temperaturas.

6. Durante el tiempo en que se cocina en el horno, la tapa del horno no debe abrirse con frecuencia. De lo contrario, la circulación del calor puede desequilibrarse y los resultados pueden cambiar.

Uso De La Parrilla

1. Cuando coloque la parrilla en el estante superior, la comida en la parrilla no tocará la parrilla.

2. Puede precalentar durante 5 minutos mientras asa a la parrilla. Si es necesario, puede voltear la comida boca abajo.

3. La comida debe estar en el centro de la parrilla para proporcionar el máximo flujo de aire a través del horno.

Para encender la parrilla:

1. Coloque el botón de función sobre el símbolo de la parrilla.

2. Luego, ajústelo a la temperatura deseada de la parrilla.

Para apagar la parrilla:

Coloque el botón de función en la posición de apagado.

ADVERTENCIA: Mantenga la puerta del horno cerrada mientras cocina a la parrilla. (grill eléctrico con termostato)

ADVERTENCIA: Mantenga la puerta del horno abierta mientras cocina a la parrilla. (grill a gas y eléctrico con termostato)

Uso Del Asador De Pollo *



Figura 15

Coloque el asador en el marco. Deslice y gire el marco en el horno al nivel deseado. Ponga una sartén en la parte inferior para recoger los restos. Añada un poco de agua a la sartén para limpiarla más fácilmente. No olvide quitar la parte de plástico del asador. Después de terminar con la parrilla, atornille la asa de plástico a la brocheta y saque la comida del horno.

Uso De La Sección De La Estufa

Uso de quemadores de gas

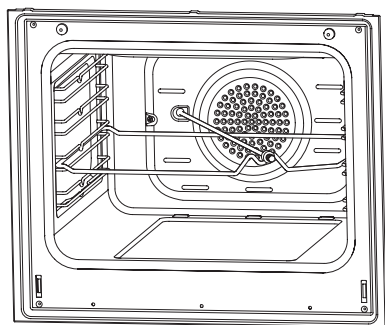
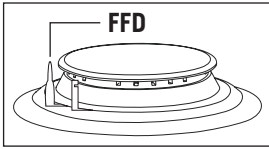

El dispositivo de seguridad de corte de llama (FFD, por sus siglas en inglés): opera instantáneamente cuando el mecanismo de seguridad se activa debido al exceso de líquido sobre las placas superiores.

1. Las válvulas que controlan las estufas de gas tienen un mecanismo de seguridad especial. Para encender la hornilla siempre presione el interruptor hacia adelante y llévelo al símbolo de la llama girándola hacia la izquierda. Todos los encendedores deben operar pero solo la hornilla que usted controla debe encenderse. Mantenga presionado el interruptor hasta que realice la ignición. Presione el botón del encendedor y gire la perilla en sentido antihorario.

2. No opere continuamente el encendedor por más de 15 segundos. Si el quemador no se enciende, espere un minuto como mínimo antes de volver a intentarlo. Si el quemador se apaga por algún motivo, cierre la válvula de control de gas y espere un minuto como mínimo antes de volver a intentarlo.

3. En modelos con sistema de seguridad de gas, cuando la llama de la cocina se apaga, la válvula de control corta el gas automáticamente. Para operar los quemadores con sistema de seguridad de gas, debe presionar la perilla y girar en sentido antihorario. Después del encendido, debe esperar casi 5-10 segundos para la activación de los sistemas de seguridad del gas. Si el quemador se apaga por alguna razón, cierre la válvula de control de gas y espere un mínimo de un minuto antes de volver a intentarlo.

4. ● Cerrado 🔥 Completamente abierto 🔥 Abierto a la mitad

5. Antes de operar su cocina, asegúrese de que las tapas de los quemadores estén bien posicionadas. Abajo se muestra la colocación correcta de las tapas de los quemadores.



Figura 16



Figura 17

Uso De Placas De Calentamiento

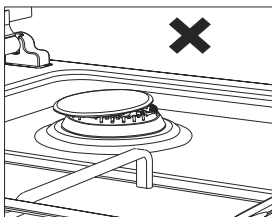
	Nivel 1	Nivel 2	Nivel 3	Nivel 4	Nivel 5	Nivel 6
Ø80 mm	200 W	250 W	450 W	---	---	---
Ø145 mm	250 W	750 W	1000 W	---	---	---
Ø180 mm	500 W	750 W	1500 W	---	---	---
Ø145 mm rápido	500 W	1000 W	1500 W	---	---	---
Ø180 mm rápido	850 W	1150 W	2000 W	---	---	---
Ø145 mm	95 W	155 W	250 W	400 W	750 W	1000 W
Ø180 mm	115 W	175 W	250 W	600 W	850 W	1500 W
Ø145 mm rápido	135 W	165 W	250 W	500 W	750 W	1500 W
Ø180 mm rápido	175 W	220 W	300 W	850 W	1150 W	2000 W
Ø220 mm	220 W	350 W	560 W	910 W	1460 W	2000 W

1. Las placas eléctricas tienen un estándar de 6 niveles de temperatura. (como se describió antes)

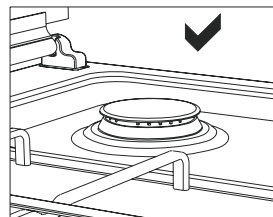
2. Cuando lo use por primera vez, opere su placa de calentamiento eléctrica en la posición 6 durante 5 minutos. Esto hará que el agente en su placa de calentamiento sensible al calor se endurezca al quemarlo.

3. Use cazos de fondo plano que entren en contacto con el calor tanto como sea posible, para que pueda usar la energía de manera más productiva.

Tamaños De Los Cazos

	50*55	50*60	60*60
Quemador pequeño	12-18 cm	12-18 cm	12-18 cm
Quemador mediano	18-20 cm	18-20 cm	18-20 cm
Quemador grande	22-24 cm	22-26 cm	22-26 cm
Quemador Wok	24-28 cm	---	24-26 cm



TIPOS DE PROGRAMAS

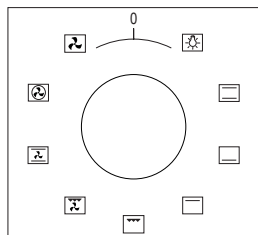

Botón de función: Se usa para determinar los calentadores a ser utilizados para cocinar el plato en el horno. Los tipos de programas de calefacción en este botón y sus funciones se describen a continuación. Todos los tipos de calentadores y tipos de programas que constan de estos calentadores pueden no estar disponibles en todos los modelos.

	Rostizador		Ventilador
	Elemento calentador superior + inferior		Calentador turbo + ventilador
	Lámpara		Elementos calentador superior + inferior + ventilador
	Elemento calentador inferior + ventilador		Elemento calentador de la parrilla + ventilador
	Elemento calentador de la parrilla		Quemador de la parrilla / Elemento calentador de la parrilla
	Elemento calentador de la parrilla + lámpara		Elemento calentador superior
	Temporizador eléctrico		Quemador del horno / Elemento calentador inferior
	Flama		Encendedor

ADVERTENCIA: Todos los tipos de calentadores y tipos de programas que constan de estos calentadores pueden no estar disponibles en todos los modelos.

TABLA DE HORNEADO Y ASADO

ADVERTENCIA: Deberá precalentar el horno durante 10 minutos antes de colocar alimentos en él.

Alimentos	Función de Cocción	Temperatura Cocción (°C)	Parrilla Cocción	Tiempo de Cocción (mín.)
Pastel	Estático / Estático+Ventilador	170-180	2	35-45
Pequeñas tortas	Estático / Turbo+Ventilador	170-180	2	25-30
Empanada	Estático / Estático+Ventilador	180-200	2	35-45
Pasteles	Estático	180-190	2	25-30
Galletas	Estático	170-180	3	20-25
Pie de manzana	Estático / Turbo+Ventilador	180-190	2	50-70
Bizcocho esponjoso	Estático	200/150 *	2	20-25
Pizza	Estático+Ventilador	180-200	3	20-30
Lasaña	Estático	180-200	2	25-40
Merengue	Estático	100	2	60
Pollo	Estático+Ventilador / Turbo+Ventilador	180-190	2	45-50
Pollo a la parrilla **	Parrilla	200-220	4	25-30
Pescado asado **	Parrilla+Ventilador	200-220	4	25-30
Solomillo **	Parrilla+Ventilador	Max.	4	15-20
Albóndiga **	Parrilla	Max.	4	20-25

* Sin precalentamiento. La mitad de la cocción debe ser de 200 °C y luego la segunda mitad debe ser 150 °C.

** Durante la mitad de la cocción, la comida debe ser volteada.

MANTENIMIENTO Y LIMPIEZA

1. Desconecte el enchufe del horno de la corriente eléctrica.
2. Mientras se está haciendo funcionar el horno o poco después de que comience a funcionar, alcanzará altísimas temperaturas. Debe evitar tocarlo en las partes que se calientan.
3. No limpie nunca la parte interior, el panel, la tapa, las bandejas y todas las otras partes del horno con herramientas como cepillos duros, esponjas metálicas o cuchillos. No utilice productos ni detergentes que sean abrasivos o corrosivos.
4. Tras la limpieza de las partes interiores del horno con un paño jabonoso, enjuáguelo y luego séquelo bien con un paño suave.
5. Limpie las superficies de vidrio con productos limpiadores específicos para vidrio.
6. No limpie el horno con limpiadores a vapor.
7. Antes de abrir la tapa superior del horno, limpie el líquido derramado de la tapa. También, antes de cerrar la tapa, asegúrese de que la encimera de la cocina se haya enfriado lo suficiente.
8. No utilice nunca productos inflamables como ácido, disolvente y gasolina para la limpieza del horno.
9. No lave ninguna de las partes del horno en el lavavajillas.
10. Para limpiar la tapa frontal del horno, quite los tornillos fijadores que sostienen la manija por medio de un destornillador y retírelos de la puerta del horno. Luego, límpiela y lávela cuidadosamente. Una vez seca, coloque el vidrio del horno con cuidado en su lugar y vuelva a colocar la manija.



Figura 18



Figura 19

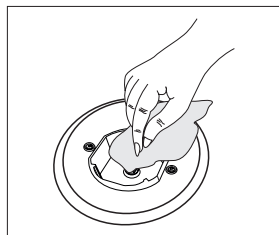

Figura 20

Montaje De Puerta De Horno

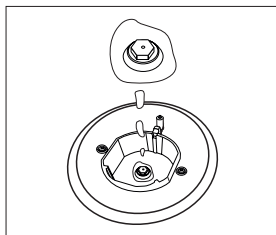

Figura 21

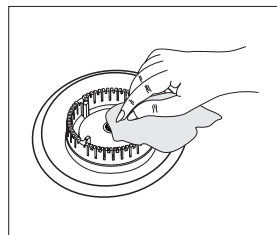

Figura 22

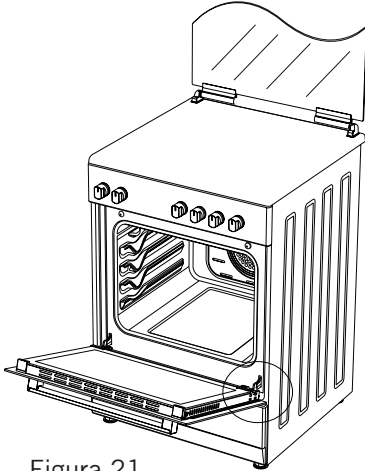

Figura 21.1

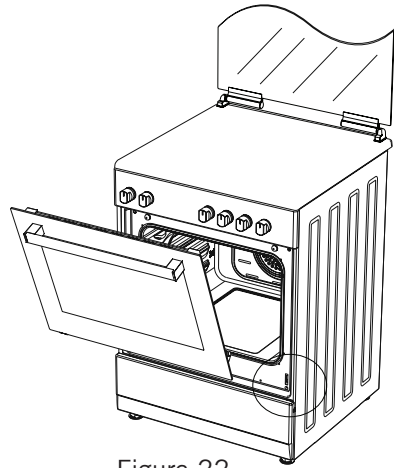

Figura 21.2

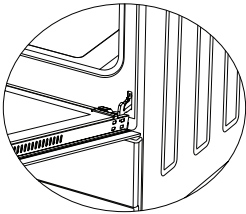

Figura 22.1

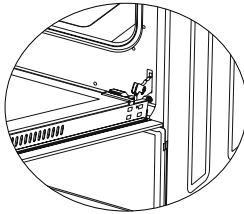

Figura 22.2

Abre la puerta del horno totalmente tirándola hacia usted. Después Como **figura 21.1** realiza la apertura de cerradura tirando hacia arriba la cerradura de la bisagra con ayuda de un destornillador.

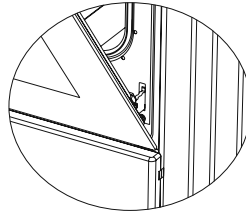
Pon la cerradura de la bisagra como **figura 21.2** a posición más ancha. Pon en misma posición las dos bisagras que juntan el horno y la puerta del horno.

Después cierra la puerta del hornocomo **figura 22.1** hasta que llegue a la cerradura de bisagra.

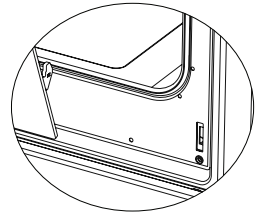
Para quitar la puerta del horno, cuando la puerta está cerca a la posición cerrada esfuérzala hacia arriba como se ve en **figura 22.2**.

Para poner la puerta del horno de nuevo a su lugar, realice el proceso de quitar al revés.

Limpeza Y Mantenimiento Del Vidrio De La Puerta Frontal Del Horno

Retire el perfil presionando los enganches plásticos tanto a la derecha como a la izquierda según se indica en la figura 23 y traccionando el perfil hacia usted como se indica en la figura 24. Luego retire el vidrio interno según se indica en la figura 25. Si es necesario, el vidrio del medio puede retirarse del mismo modo. Una vez realizados la limpieza y el mantenimiento, vuelva a instalar los vidrios y el perfil en el orden inverso. Asegúrese de que el perfil esté correctamente asentado en su lugar.



Figura 23



Figura 24

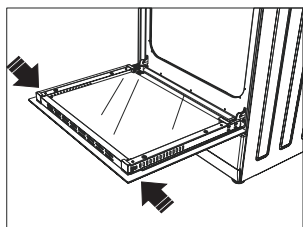

Figura 25

Paredes catalíticas *

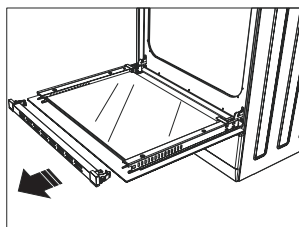
Las paredes catalíticas a la izquierda y a la derecha debajo de las guías. Las paredes catalíticas expulsan el mal olor y ofrecen el mejor rendimiento por parte de la cocina. Las paredes catalíticas también absorben los residuos de aceite y limpian el horno mientras está funcionando.

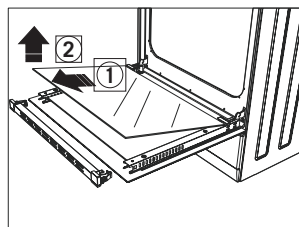

Figura 26

Retirar las paredes catalíticas

Para retirar las paredes catalíticas, debe extraer las guías. Tan pronto como haya extraído las guías, las paredes catalíticas se liberarán automáticamente. Las paredes catalíticas deben cambiarse cada 2-3 años.

Posiciones Del Estante

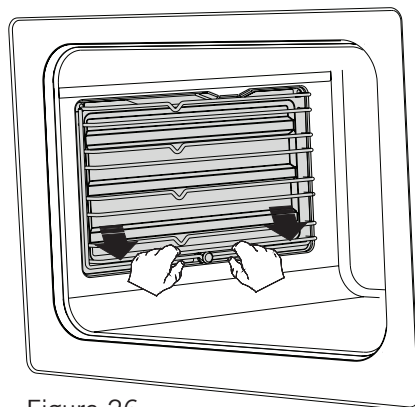
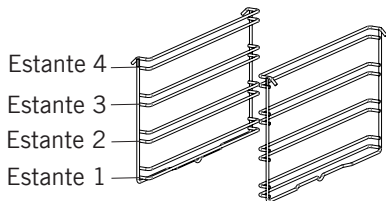

Es importante colocar la rejilla de alambre en el horno adecuadamente. No permita que el estante de alambre toque la pared trasera del horno. Las posiciones de los estantes se muestran en la siguiente figura. Puede colocar una bandeja profunda o una bandeja estándar en los estantes de alambre inferior y superior.

Instalación y eliminación de estantes de alambre

Para quitar los estantes de alambre, presione los clips que se muestran con las flechas en la figura, primero quite la parte inferior y la parte superior de la ubicación de instalación. Para instalar estantes de alambre, invierta el procedimiento para quitar el estante de alambre.

Cambio De La Lámpara Del Horno

ADVERTENCIA: Para evitar descargas eléctricas, asegúrese de abrir el circuito del aparato antes de cambiar la luz. (tener el circuito abierto significa que el suministro eléctrico está desactivado)

En primer lugar, desconecte el suministro eléctrico del aparato y asegúrese de que el aparato esté frío.

Retire la protección de cristal girándolo tal como se indica en la imagen lateral izquierda. Si tiene alguna dificultad para realizar el giro, usar guantes de plástico le ayudará.

Luego, gire la lámpara para retirarla y coloque la nueva lámpara de la misma manera.

Vuelve a colocar la protección de cristal del aparato en la toma de corriente y finalice la sustitución. Ahora podrá usar el horno.

Tipo G9 Lámpara



220-240 V, AC
15-25 W



Figura 27

Tipo E14 Lámpara



220-240 V, AC
15 W

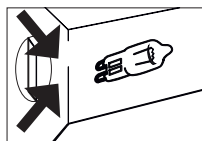

Figura 28

ADVERTENCIA: Este producto tiene una fuente de luz con clase de eficiencia energética G.

Uso De La Hoja Deflectora De La Parrilla *

1. Un panel de seguridad está diseñado para proteger el panel de mandos y los botones cuando el horno está en modo de cocinar a la parrilla. (figura 29)

2. Utilice este panel de seguridad para evitar que el calor dañe el panel de mandos y los botones cuando el horno esté en modo de cocinar a la parrilla.

ADVERTENCIA: Las partes accesibles pueden estar calientes cuando la parrilla está en uso. Mantenga a los niños lejos del horno.

3. Coloque el panel de seguridad debajo del panel de mandos abriendo la tapa frontal del horno de cristal. (figura 30)

4. Y luego asegure el panel de seguridad entre el horno y la cubierta frontal cerrando suavemente la cubierta. (figura 31)

5. Es importante cocinar para mantener la tapa abierta a una distancia específica cuando se cocina en modo de cocinar a la parrilla.

6. El panel de seguridad brindará una circunstancia de cocción ideal mientras protege el panel de mandos y los botones.

ADVERTENCIA: Si la olla tiene la opción de "parrilla cerrada funcionando" con termostato, puede mantener la puerta del horno cerrada durante el funcionamiento; en este caso, la hoja deflectora de la parrilla será innecesaria.



Figura 29



Figura 30

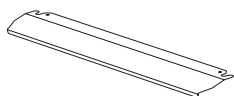

Figura 31

SOLUCIÓN DE PROBLEMAS

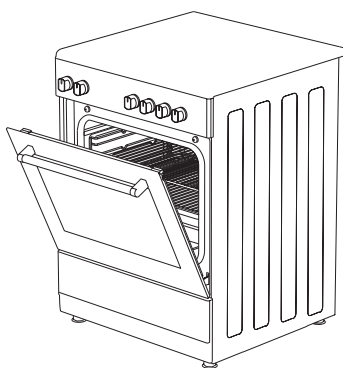
Puede resolver los problemas que puede encontrar con su producto al verificar los siguientes puntos antes de llamar al servicio técnico.

Puntos de verificación

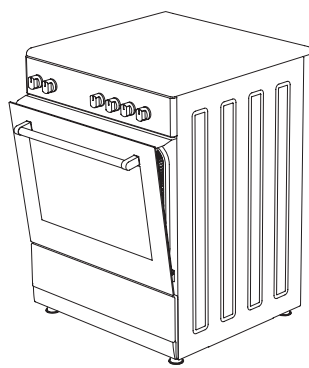
En caso de que experimente un problema con el horno, primero revise la tabla a continuación y pruebe las sugerencias.

Problema	Causa posible	Qué hacer
El horno no funciona.	Fuente de alimentación no disponible.	Verifique el suministro de energía.
	Suministro de gas no disponible.	Verifique si la válvula de gas principal está abierta.
		Verifique si la tubería de gas está doblada.
		Asegúrese de que la manguera de gas esté conectada al horno.
Compruebe si se está utilizando una válvula de gas adecuada.		
El horno se detiene durante la cocción.	El enchufe se sale de la toma de corriente.	Vuelva a instalar el enchufe en la toma de corriente.
Se apaga durante la cocción.	Operación continua demasiado larga.	Deje que el horno se enfríe después de largos ciclos de cocción.
	Más de un enchufe en un enchufe de corriente.	Use solo un enchufe para cada enchufe de corriente.
La puerta del horno no se abre correctamente.	Restos de alimentos atascados entre la puerta y la cavidad interna.	Limpia bien el horno y trate de volver a abrir la puerta.
El encendedor no funciona.	Las puntas o el cuerpo de los enchufes de encendido están obstruidos.	Limpie las puntas o el cuerpo de los tapones de encendido de los quemadores de gas.
	Los tubos del quemador de gas están obstruidos.	Limpie los tubos del quemador de gas.
Choque eléctrico al tocar el horno.	Sin una conexión a tierra adecuada.	Asegúrese de que la fuente de alimentación esté conectada a tierra correctamente.
	Se usa una toma de corriente sin conexión a tierra.	

Problema	Causa posible	Qué hacer
Goteo de agua	El agua o el vapor se pueden generar bajo ciertas condiciones dependiendo de la comida que se cocina. Esto no es un error del aparato.	Deje que el horno se enfríe y luego séquelo con un trapo de cocina.
Sale vapor de una grieta en la puerta del horno.		
Hay agua dentro del horno.		
El horno no calienta.	La puerta está abierta.	Cierre la puerta y reinicie.
	Controles del horno no ajustados correctamente.	Lea la sección sobre el funcionamiento del horno y reinicie el horno.
	Fusible disparado o interruptor automático apagado.	Sustituya el fusible o reinicie el interruptor. Si esto se repite con frecuencia, llame a un electricista.
Salida de humo durante el funcionamiento.	Cuando utiliza el horno por primera vez.	El humo sale de los calentadores. Esto no es una falta. Después de 2-3 ciclos, no habrá más humo.
	Comida en el calentador.	Deje que el horno se enfríe y limpie los residuos de comida del calentador.
Cuando se usa el horno sale un olor a quemado o plástico.	Se usan accesorios plásticos u otros accesorios no resistentes al calor dentro del horno.	A altas temperaturas, use accesorios adecuados de cristalería.
El horno no cocina bien.	La puerta del horno es abierta frecuentemente durante la cocción.	No abra la puerta del horno con frecuencia, si la comida que está cocinando no requiere ser volteada. Si abre la puerta con frecuencia, la temperatura interna disminuirá y, por lo tanto esto influirá en el resultado de la cocción.
La luz interna es débil o no funciona.	Objeto extraño que cubre la lámpara durante la cocción.	Limpie la superficie interna del horno y revise nuevamente.
	La lámpara podría estar fallando.	Reemplace con una lámpara con las mismas características técnicas.

REGLAS DE MANIPULACIÓN

1. No use la puerta y/o el asa para transportar o mover el aparato.
2. Realice el movimiento y el transporte en el embalaje original.
3. Preste la máxima atención al aparato mientras es cargado / descargado y manipulado.
4. Asegúrese de que el embalaje esté bien cerrado durante la manipulación y el transporte.
5. Proteja de factores externos (como humedad, agua, etc.) que puedan dañar el embalaje.
6. Tenga cuidado de no dañar el aparato debido a golpes, colisiones, caídas, etc. mientras lo manipula y transporta, y no lo rompa ni lo deforme durante el funcionamiento.

RECOMENDACIONES PARA EL AHORRO DE ENERGÍA

Los siguientes detalles le ayudarán a usar su producto ecológica y económicamente.

1. Use envases de color oscuro y esmalte que conducen mejor el calor en el horno.
2. Mientras cocina su comida, si la receta o el manual del usuario indican que se requiere precalentar, precaliente el horno.
3. No abra la puerta del horno con frecuencia mientras cocina.
4. Trate de no cocinar múltiples platos simultáneamente en el horno. Puede cocinar al mismo tiempo colocando dos hornillas en el estante de rejilla.
5. Cocine múltiples platos sucesivamente. El horno no perderá calor.
6. Apague el horno unos minutos antes del tiempo de caducidad de la cocción. En este caso, no abra la puerta del horno.
7. Descongele la comida congelada antes de cocinar.

ELIMINACIÓN RESPETUOSA CON EL MEDIO AMBIENTE

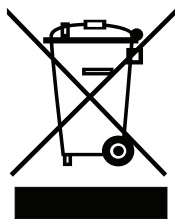

Deshágase del embalaje de una manera respetuosa con el medio ambiente.

El aparato está etiquetado según la directiva europea 2012/19/EU sobre aparatos eléctricos y electrónicos usados (residuos de equipo eléctrico y electrónico - WEE por sus siglas en inglés). La directiva establece el marco para la devolución y el reciclaje de aparatos usados como corresponde en toda la UE.

INFORMACIÓN SOBRE EL EMBALAJE

El embalaje del aparato se fabrica con materiales reciclables, de acuerdo con nuestro Reglamento Nacional sobre Medio Ambiente. No elimine los materiales de embalaje junto con los residuos domésticos o de otro tipo. Llévelos a uno de los puntos de reciclaje designado por las autoridades locales.

www.aspes.es

aspes@sareteknika.es; 902 99 69 01 / 944 04 14 08