



MICROONDAS
MANUAL DE INSTRUCCIONES
Modelo: SVMW925CVXD

Lea atentamente estas instrucciones antes de usar el horno microondas y guárdelas cuidadosamente.

Si sigue las instrucciones, le proporcionará muchos años de buen servicio.

GUARDE ESTAS INSTRUCCIONES

PRECAUCIONES PARA EVITAR LA POSIBLE EXPOSICIÓN A LA ENERGÍA EXCESIVA DE MICROONDAS

(A) No intente hacer funcionar este horno con la puerta abierta, ya que esto puede crear una exposición dañina a la energía de microondas. Es importante no romper ni manipular los seguros de seguridad.

(B) No coloque ningún objeto entre la parte frontal del horno y la puerta, ni permita que se acumulen residuos en las superficies de sellado.

(C) ADVERTENCIA: Si la puerta o el sellado de la puerta están dañados, el horno no debe ser utilizado hasta que haya sido reparado por personal técnico.

APÉNDICE

Si el aparato no se mantiene en un buen estado de limpieza, su superficie podría degradarse y afectar a la vida útil del aparato y provocar una situación peligrosa.

Especificaciones

Modelo:	SVMW925CVXD
Tensión nominal:	230V~50Hz
Potencia de entrada nominal (Microondas):	1450W
Potencia de salida nominal (Microondas):	900W
Potencia de entrada nominal (Grill):	1100W
Potencia de entrada nominal (convección)	2500W
Capacidad:	25L
Diámetro de la placa giratoria:	Ø315mm
Medidas externas:	513x503x306mm
Peso neto:	Aprox. 16.7 kg

ADVERTENCIA IMPORTANTES DE SEGURIDAD

Para reducir el riesgo de incendio, descarga eléctrica a personas o la exposición excesiva energía microondas, tome las siguientes precauciones:

1. Los líquidos y otros alimentos no deben calentarse en recipientes sellados, ya que pueden explotar.
2. Es peligroso para cualquier persona que no sea del servicio técnico realizar cualquier manipulación o reparación que implique la retirada de la cubierta. La cubierta proporciona protección contra la exposición a la energía de microondas.
3. Este electrodoméstico puede ser utilizado por niños a partir de 8 años y por personas con problemas físicos, capacidades sensoriales o mentales o falta de experiencia/conocimiento si se les ha dado Instrucciones sobre el uso del aparato de forma segura y entender los peligros involucrados o bajo supervisión. Los niños no pueden jugar con el aparato. La limpieza y el mantenimiento del aparato no deben ser realizados por niños, a menos que sean mayores de 8 años y estén siendo supervisados mientras realizan la limpieza.
4. Mantenga el aparato y su cable fuera del alcance de los niños menores de 8 años.
5. Utilice únicamente utensilios adecuados para su uso en hornos microondas.
6. El horno se debe limpiar regularmente y cualquier depósito de comida debe ser eliminado.
7. Lea y siga las siguientes: "PRECAUCIONES ESPECIFICAS PARA EVITAR LA POSIBLE EXPOSICIÓN A EXCESIVOS NIVELES DE ENERGÍA DE MICROONDAS".
8. Si calienta alimentos en recipientes de plástico o de papel, supervise el proceso para evitar incendios.
9. Si aparece humo, apague o desenchufe el aparato y mantenga la puerta cerrada para sofocar las llamas.
10. No cocine demasiado los alimentos.

11. No utilice la cavidad del horno para fines de almacenamiento. No almacene artículos, tales como pan, galletas, etc. dentro del aparato.
12. Retire posibles partes metálicas o alambres de los envases de papel o plástico antes de colocarlos en el aparato.
13. Instale o coloque este aparato sólo de acuerdo con las instrucciones de instalación proporcionadas.
14. Los huevos en su cáscara y los huevos duros enteros no se deben calentar en hornos de microondas puesto que pueden explotar incluso después de que el calentamiento por microondas haya terminado.
15. Este aparato está destinado al uso doméstico.
16. Si el cable de alimentación está dañado, debe ser reemplazado por el fabricante o por el servicio técnico con el fin de evitar un peligro.
17. No guarde o use este aparato al aire libre.
18. No utilice este horno cerca del agua, en un sótano húmedo o cerca de una piscina.
19. La temperatura de las superficies accesibles puede ser alta cuando el aparato esté funcionando. Las superficies están preparadas para calentarse durante el uso pero mantenga el cable alejado de la superficie, y no cubra ninguna ventilación en el horno.
20. No deje que el cable cuelgue.
21. Si no se mantiene el horno en un estado limpio, podría provocar un deterioro, afectando negativamente a la vida útil del aparato y puede dar lugar a una situación peligrosa.
22. El contenido de biberones y frascos de comida para bebés se agitará y se comprobará la temperatura antes del consumo, para evitar quemaduras.
23. Calentar bebidas en el microondas puede retrasar el punto de ebullición, por lo tanto se debe tener cuidado al manipular el recipiente.
24. El aparato no está diseñado para ser utilizado por personas (incluidos los niños) con una reducción física,

sensorial o capacidades mentales o falta de experiencia y conocimiento, a menos que se les haya dado instrucciones sobre el uso o sean supervisados por una persona responsable de su seguridad.

25. Los niños deben ser supervisados para asegurar que no juegan con el aparato. Las piezas accesibles pueden calentarse durante el uso. Los niños pequeños deben mantenerse alejados.

26. Los aparatos no están diseñados para funcionar con un temporizador externo o un sistema de control remoto independiente.

28. Limpiar al vapor no está permitido.

29. Durante el uso el aparato se calienta. Debe tenerse cuidado de no tocar los elementos calefactores dentro del horno.

30. Únicamente use la sonda de temperatura recomendada para este horno (para hornos provistos de sensor de temperatura).

31. El aparato y sus piezas se calientan durante el uso. Debe tener cuidado de no tocar los elementos calefactores. Los niños menores de 8 años de edad se mantendrán alejados a menos que sean supervisados.

32. Si su aparato está encastrado en un armario, asegúrese de que funciona con la puerta decorativa abierta.

33. La superficie trasera del aparato se colocará contra una pared.

34. El horno de microondas no debe colocarse en un armario.

35. El horno de microondas está destinado a la calefacción de alimentos y bebidas. El secado de alimentos o prendas, almohadillas, zapatillas, esponjas, paños húmedo y similares pueden causar riesgo de lesiones, ignición o incendio.

36. No use envases metálicos para alimentos y bebidas durante la cocción con microondas.

Instalación de la Toma de Tierra Para Reducir el Riesgo de Lesiones a Personas.

PELIGRO

Peligro de choque eléctrico.

Tocar algunos de los componentes internos puede causar graves lesiones o la muerte. No desmonte este aparato.

ADVERTENCIA

Peligro de choque eléctrico.

El uso inadecuado de la toma de tierra puede provocar una descarga eléctrica. No enchufe en una toma de corriente hasta que el aparato esté correctamente instalado y conectado a tierra.

Este aparato debe estar conectado a tierra. En caso de un cortocircuito eléctrico, la toma a tierra reduce el riesgo de descarga eléctrica proporcionando un cable de escape para la corriente eléctrica.

Este aparato está equipado con un cable de un enchufe de conexión a tierra. El enchufe debe conectarse a una toma de corriente que esté instalada y conectada a tierra correctamente.

Consulte a un electricista o técnico cualificado si no entiende completamente las instrucciones de conexión a tierra o si existe duda sobre si el aparato está debidamente conectado a tierra.

Si es necesario utilizar un cable de extensión, use solamente uno de 3 hilos.

1. Un cable corto de alimentación: Se proporciona para reducir los riesgos que resultan de enredarse o tropezar con un cable más largo.

2. Si utiliza un cable largo o una extensión:

a) La clasificación eléctrica del cable de extensión debe ser al menos tan potente como el aparato.

b) El cable de extensión debe ser un cable de 3 hilos con conexión a tierra.

3) El cable largo debe estar dispuesto de manera que no quede cubierto por encima de la encimera o la mesa donde pueda ser manipulado por niños o provocar tropiezos involuntariamente.

LIMPIEZA

Asegúrese de desenchufar el aparato de la fuente de alimentación.

1. Limpie la cavidad del aparato después de usarlo con un paño ligeramente húmedo.

2. Limpie los accesorios de la forma habitual con agua y jabón.

3. El marco de la puerta, el burlete y las piezas adyacentes deben limpiarse cuidadosamente con un paño húmedo cuando estén sucios.

4. No utilice limpiadores abrasivos, fuertes, ni raspadores de metal afilados para limpiar el vidrio de la puerta del horno, ya que pueden rayar la superficie, lo que puede provocar una rotura del vidrio.

5. Consejo de limpieza: Para facilitar la limpieza de las paredes de la cavidad, coloque medio limón en un recipiente, agregue 300 ml de agua y caliente en el 100% de potencia de microondas durante 10 minutos. Limpie el horno con un paño suave y seco.

UTENSILIOS

PRECAUCIÓN: Peligro de lesiones personales.

Es peligroso para cualquier persona que no sea una persona competente realizar cualquier manipulación o reparación que implique la eliminación de la cubierta, ya que proporciona protección contra la exposición a la energía de microondas.

Consulte las instrucciones de "Materiales que puede utilizar en el horno de microondas y materiales que debe no usar". Puede haber ciertos utensilios no metálicos, cuyo uso en el microondas no es seguro. En caso de duda, puede probar el utensilio en cuestión siguiendo el procedimiento a continuación.

Prueba de utensilios:

1. Llene un recipiente para microondas con 1 taza de agua fría (250 ml) junto con el utensilio en cuestión.
2. Cocine a máxima potencia durante 1 minuto.
3. Si el utensilio está caliente, no lo utilice para cocinar con microondas.
4. No exceda de 1 minuto de tiempo de cocción.

Materiales que puede usar en el microondas:

Utensilios	Observaciones
Papel de aluminio	Pequeñas piezas lisas se pueden utilizar para cubrir partes finas de carne o aves de corral para evitar la cocción excesiva. Puede haber riesgo si el papel está demasiado cerca de las paredes de la cavidad. La lámina debe estar a por lo menos 2,5 cm de distancia de las paredes del horno.
Recipientes de barro	Siga las instrucciones del fabricante. La parte inferior del recipiente debe estar por lo menos a 5 mm por encima del plato giratorio. El uso incorrecto puede hacer que el plato giratorio se rompa.
Vajilla	Sólo aptos para microondas. Siga las instrucciones del fabricante. No utilice platos agrietados o astillados.
Recipientes de vidrio	Retire siempre la tapa. Úselo sólo para calentar los alimentos hasta que estén tibios. La mayoría de los frascos de vidrio no son resistentes al calor y pueden romperse.
Cristalería	Cristal de horno resistente al calor solamente. Asegúrese de que no haya ninguna pieza metálica. No utilice platos agrietados o astillados.
Bolsas para cocinar	Siga las instrucciones del fabricante. No cierre con lazo de metal. Haga hendiduras para permitir que escape el vapor.
Platos/tazas de papel	Úselo sólo para cocinar / calentar durante un corto periodo de tiempo. Supervise todo el tiempo el microondas.
Toallas de papel	Use para cubrir los alimentos para recalentar y absorber la grasa. Supervise para cocinar a corto plazo solamente.
Papel pergamino	Utilícela como una cubierta para evitar salpicaduras o una envoltura para vaporizar.
Plástico	Sólo microondas. Siga las instrucciones del fabricante. Debe ser etiquetado como "seguro para microondas". Algunos recipientes de plástico se suavizan, ya que el interior de la comida se calienta. Las "bolsas hirviendo" y las bolsas de plástico herméticamente cerradas deben ser cortadas, perforadas o ventiladas como se indica en el envase.
Envolturas de plástico	Sólo microondas. Use para cubrir los alimentos durante la cocción y para retener la humedad. No permita que la envoltura de plástico toque los alimentos.
Termómetros	Sólo para microondas (termómetros de carne y dulces).
Papel de cera	Use como cubierta para evitar salpicaduras y retener la humedad.

Materiales a evitar en el microondas:

Utensilios	Observaciones
Bandeja de aluminio	Puede causar descargas eléctricas y fuego dentro del aparato. Cambie los alimentos de recipiente.
Recipientes con partes metálicas	Puede causar descargas eléctricas y fuego dentro del aparato. Cambie los alimentos de recipiente.
Bolsas de papel	Pueden causar fugo dentro del aparato.
Espuma de plástico	La espuma plástica puede fundir o contaminar el interior del líquido cuando se expone a altas temperaturas.
Madera	Se seca cuando se usa en el horno de microondas y puede romperse o agrietarse.

CONFIGURACIÓN DEL MICROONDAS

Nombres de partes y accesorios.

Retire el aparato y todos los materiales de la caja. Su microondas viene con los siguientes accesorios:

Bandeja de cristal	1
Base giratoria	1
Manual de instrucciones	1

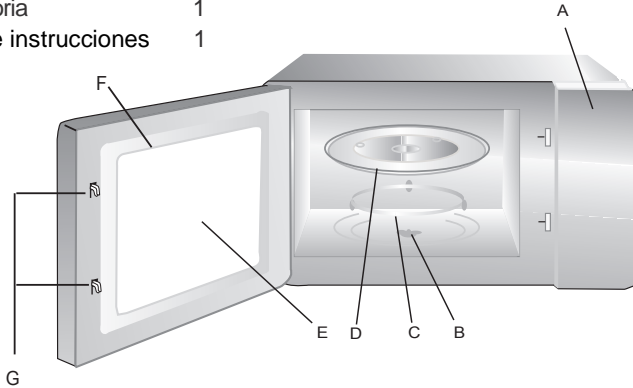

Parrilla (Sólo se puede usar en la función de grill y colocado sobre la bandeja de cristal).

- A) Panel de control
- B) Eje giratorio
- C) Base giratoria
- D) Bandeja de cristal
- E) Ventana
- F) Ensamblajes de la puerta
- G) Sistema de cierre de seguridad

Instalación placa giratoria

Conector (parte inferior)

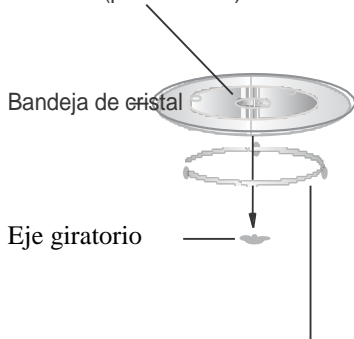

Conjunto de la placa giratoria

- a. Nunca coloque la bandeja de cristal al revés. La bandeja nunca debe estar estática.
- b. Tanto la bandeja como el conjunto de la placa giratoria siempre debe usarse durante la cocción.
- c. Todos los recipientes con los alimentos deben colocarse sobre la bandeja de vidrio.
- d. Si la bandeja de vidrio o el conjunto de la placa giratoria se rompe o agrieta, contacte con el servicio técnico.

Instalación en la encimera

Retire todo el material de embalaje y accesorios. Examine el aparato para detectar cualquier daño, como abolladuras o puertas rotas. No lo instale si está dañado.

Retire cualquier película protectora de la superficie del microondas. No quite la cubierta de Mica de color marrón, que está para proteger el magnetrón.

Instalación

1. Seleccione una superficie nivelada que proporcione suficiente espacio para los orificios de entrada y salida.

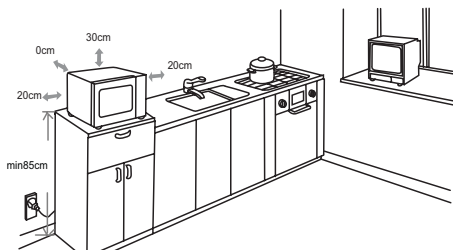

(1) La altura mínima para instalar el aparato es 85cm.

(2) La parte trasera del microondas se colocará contra una pared.

Deje un espacio mínimo de 30cm sobre el aparato, y 20 cm entre respecto a las paredes.

(3) No retire las patas de la parte inferior del horno.

(4) El bloqueo de las aperturas puede dañar el horno.

(5) Coloque el microondas lo más lejos posible de radios y TV. El funcionamiento del aparato puede crear interferencias en su radio.

2. Conecte el aparato a un enchufe. Asegúrese de que el voltaje y la frecuencia es la misma que la que indica la etiqueta de clasificación energética.

ADVERTENCIA: No instale el microondas sobre una estufa u otra fuente de calor. Si el aparato está instalado cerca de una fuente de calor, podría sufrir daños y la garantía sería nula.

La superficie puede calentarse durante el funcionamiento.



MANUAL DE USO

1. Ajuste del reloj

Cuando el microondas esté conectado , aparecerá "0:00" en pantalla y emitirá un pitido.

1) Pulse "Reloj/Temporizador" una vez para seleccionar la función de ajuste del reloj, la hora parpadeará en pantalla.

2) Gire "  " para ajustar la hora que aparece, el formato de hora es digital (0- 23h)

3) Pulse "Reloj/Temporizador" aparecerá el minutero.

4) Gire "  " para ajustar los minutos (0-59).

5) Pulse "Reloj/Temporizador" para finalizar la configuración, la hora aparecerá en pantalla.

Nota: 1) Si el reloj no se configure puede que no estuviera la función correctamente seleccionada.

2) Durante el ajuste, si no hay operación en un minuto, el aparato volverá a su estado previo automáticamente.

2. Temporizador

(1) Pulse " Reloj/Temporizador " dos veces y aparecerá en pantalla 00:00.

(2) Gire  para introducir el tiempo que desea (El máximo son 95 minutos)

(3) Pulse " Inicio/+30Seg./Confirmar " para confirmar.

(4) Cuando el tiempo se cumpla, el indicador del reloj emitirá un pitido 5 veces.

Nota: El reloj tiene un formato digital de 24 horas. El temporizador es un minutero.

3. Microondas



Pulse "Microondas" la pantalla mostrará "P100", pulse "Microondas" repetidamente o

gire  para elegir la potencia que desea "P100", "P80", "P50", "P30" "P10" , " G ", " C-1 " o " C-2 " aparecerán cada vez que pulse.

Pulse "Inicio/+30Seg./Confirmar " para confirmar y gire  para seleccionar el tiempo de cocinado (0:05 - 95:00).

Pulse "Inicio/+30Seg./Confirmar " otra vez para empezar a cocinar.

Ejemplo: Si quiere cocinar usando el 80% de potencia durante 20 minutos, siga los siguientes pasos:

- 1) Pulse "Microondas " en la pantalla aparecerá "P100".
- 2) Pulse ""Microondas" una vez más o gire  para elegir el 80% de potencia.
- 3) Pulse "Inicio/+30Seg./Confirmar " para confirmar y en la pantalla aparecerá ""P80"
- 4) Gire  para ajustar el tiempo de cocinado hasta que en la pantalla aparezca "20:00".
- 5) Pulse "Inicio/+30Seg./Confirmar "para empezar a cocinar.

Equivalencia

Pulse	1 vez	2 veces	3 veces	4 veces	5 veces
Pantalla	P100	P 80	P 50	P 30	P 10

Nota: Las equivalencias de tiempo en el mando son las siguientes:

- 0---1 min : 5 segundos
- 1---5 min : 10 segundos
- 5---10 min : 30 segundos
- 10---30 min : 1 minuto
- 30---95 min : 5 minutos

4. Grill o cocinado combinado

Pulse "Grill/Combi " en la pantalla aparecerá "G". Pulse "Grill/Combi" o gire  para seleccionar la potencia que desea. ,"G" ,"C-1" o "C-2" aparecerán en pantalla cada vez que usted pulse el botón señalado.

Pulse "Inicio/+30seg/Confirmar" para confirmar y gire  para seleccionar el tiempo (0:05-95:00).

Pulse "Inicio/+30seg/Confirmar" otra vez para empezar a cocinar.

Ejemplo: Si usted desea usar el grill para cocinar durante 10 minutos, puede seguir los siguientes pasos:

- 1) Pulse "Grill/Combi " una vez y en la pantalla aparecerá "G".
- 2) Pulse "Inicio/+30seg/Confirmar" para confirmar.
- 3) Gire el mando para ajustar el tiempo hasta que en la pantalla aparezca "10:00"
- 4) Pulse "Inicio/+30seg/Confirmar" para empezar a cocinar.

Nota: Si la mitad del tiempo del grill pasa, el aparato hace una pausa y suena dos veces, Con el fin de tener un mejor efecto al asar los alimentos, debe dar la vuelta a la comida, Cierre la puerta y luego presione "Inicio/+30 seg./Confirmar" para continuar cocinando. Si no realiza ninguna operación, el microondas seguirá funcionando automáticamente.

Nota: Instrucciones combinadas

Instrucciones	Pantalla	Microondas	Grill	Conveccion
1	C-1	●		●
2	C-2	●	●	
3	C-3		●	●
4	C-4	●	●	●

5. Función Convección – Con precalentamiento.

La función de convección te permite cocinar como en un horno tradicional. No emplea el microondas. Se recomienda precalentar el horno para alcanzar una temperatura apropiada antes de introducir los alimentos en el horno.

- 1) Pulse “Convección” y aparecerá en pantalla “150”.
- 2) Mantenga pulsado “convección” o gire  para seleccionar la temperatura de convección.



Nota: la temperatura a elegir puede variar entre 150°C y 240°C.

- 3) Pulse “Inicio/+30seg/Confirmar” para confirmar la temperatura.
- 4) Pulse “Inicio/+30seg/Confirmar” para comenzar a precalentar. Cuando la temperatura de precalentado se alcanza el aparato emite un pitido dos veces para recordarle que ya puede poner los alimentos dentro del horno. Además la temperatura aparece en la pantalla.
- 5) Ponga los alimentos dentro del horno y cierre la puerta. Gire  para ajustar el tiempo de cocinado (el máximo son 95 minutos).
- 6) Pulse “Inicio/+30seg/Confirmar” para empezar a cocinar.

Nota: a. El tiempo de cocinado no se puede establecer hasta que el horno no alcanza la temperatura de precalentado.

- b. Si el tiempo no se introduce en 5 minutos, el horno dejará de precalentarse. El aparato emitirá un pitido 5 veces y volverá a su estado normal.

6. Función convección - Sin precalentamiento.



- 1) Pulse "Convección" y aparecerá en pantalla "150".
- 2) Mantenga pulsado "convección" o gire  para seleccionar la temperatura de convección.
Nota: la temperatura a elegir puede variar entre 150°C y 240°C.
- 3) Pulse "Inicio/+30seg/Confirmar" para confirmar la temperatura.
- 4) Gire  para ajustar el tiempo de cocinado (el máximo son 95 minutos).
- 5) Pulse "Inicio/+30seg/Confirmar" para empezar a cocinar.

7. Multifunción



Se puede configurar para cocinar al menos en 2 funciones. La multifunción se puede emplear si una es descongelado, que deberá ser la primera función. El microondas emitirá un pitido al finalizar cada función y comenzará la siguiente.

Nota: Auto menú y función de precalentado no pueden configurarse como multifunción.

Ejemplo: si quiere descongelar alimentos durante 5 minutos y luego cocinar al 80% de potencia durante 7 minutos, siga los siguientes pasos:

- 1) Pulse "Descongelar Peso/Tiempo" dos veces en la pantalla aparecerá dEF2";
- 2) Gire "  " para ajustar el tiempo de descongelado a 5 minutos.
- 3) Pulse "Microondas" una vez;
- 4) Gire  para seleccionar el 80% de potencia del microondas hasta que aparezca "P80" en pantalla;
- 5) Pulse "Inicio/+30seg./Confirmar" para confirmar;
- 6) Gire  para ajustar el tiempo de cocinado a 7 minutos;
- 7) Pulse "Inicio/+30seg./Confirmar" para empezar a cocinar.

8. Inicio rápido

- 1) En estado de espera, pulse "Inicio/+30seg./Confirmar" al 100% de potencia durante 30 segundos. Cada vez que pulse este botón el tiempo se incrementará 30 segundos. El tiempo máximo de cocinado son 95 minutos.
- 2) Durante procesos de microondas, combinación de funciones o descongelado pulse "Inicio/+30seg./Confirmar" para incrementar el tiempo.
- 3) En estado de espera, gire  a la izquierda para cocinar al 100% de potencia, luego gire  para establecer el tiempo. Pulse "Inicio/+30seg./Confirmar" para empezar a cocinar.

Nota: Esta función no está habilitada para descongelar por peso o automenu.

Auto menu

Menu	Peso(g)	Pantalla	Potencia
A1 PIZZA	200	200	C-4
	300	300	
	400	400	
A2 Patata	1 (sobre 230g)	1	100%
	2 (sobre 460g)	2	
	3 (sobre 690g)	3	
A3 Carne	150	150	100%
	300	300	
	450	450	
	600	600	
A4 Pescado	150	150	80%
	250	250	
	350	350	
	450	450	
	650	650	
A5 Verduras	150	150	100%
	350	350	
	500	500	
A6 Bebidas	1taza(sobre 240g)	1	100%
	2taza(sobre 480g)	2	
	3taza(sobre 720g)	3	
A7 Pasta	50(con agua 450ml)	50	80%
	100(con agua 800ml)	100	
	150(con agua 1200ml)	150	
A8 Palomitas	50	50	100%
	100	100	
A9 Postre	475	475	Precalentar a 180°C
A10 Pollo	500	500	C-4
	750	750	
	1000	1000	
	1200	1200	

9. Inicio rápido de microondas.

En estado de espera, gire  hacia la izquierda para elegir el tiempo directamente y pulse "Inicio/+30seg/confirmar" para cocinar al 100% de potencia. Este programa puede configurarse el primero en la opción de multifunción.

10. Auto Menu

- 1) Gire  a la derecha para seleccionar el menú, aparecerá en pantalla su elección "A-1 - A-10".
- 2) Pulse "Inicio/+30seg/Confirmar"
- 3) Gire el mando para selecciona el peso de los alimentos.
- 4) Pulse "Inicio/+30seg./confirmar" para empezar a cocinar.

Nota:

1. Cuando elija el Manú 9 – Postres, por favor, no ponga la tarta dentro del horno al principio. El horno necesita precalentarse a 180°C. Después de varios minutos, el aparato emitirá un sonido dos veces para recordarle que ya puede introducir la tarta en el horno. Después de poner la tarta en el horno, por favor, pulse "inicio/+30seg/Confirmar" de nuevo.
2. Durante el menu A10 –Pollo, el horno emitirá un sonido dos veces, es normal. Con la finalidad de obtener un mejor efecto grill, usted debe dar la vuelta a los alimentos y volver a cerrar la puerta. Después pulse "inicio/+30seg/Confirmar" para continuar cocinando. Si usted no realiza ninguna operación, tras escuchar los dos pitidos, el horno seguirá con el programa hasta finalizarlo.

11. Descongelar por peso.

- 1) Pulse " Descongelar peso/Tiempo" en la pantalla aparecerá "dEF1".
- 2) Gire  para seleccionar el peso de los alimentos. El rango de peso puede varía entre 100-2000g.
- 3) Pulse " Inicio/+30seg./Confirmar " para empezar a descongelar.

12. Descongelar por tiempo.

- 1) Pulse " Descongelar peso/Tiempo" dos veces en la pantalla aparecerá "dEF2".
- 2) Gire  para seleccionar el peso de los alimentos. El rango de peso puede varía entre 0:05-95:00.
- 3) Pulse " Inicio/+30seg./Confirmar " para empezar a descongelar.

13. Función de información.

- (1) Durante el proceso de cocinado, pulse "Reloj/Temporizador" para comprobar la hora. Aparecerá en pantalla durante 3 segundos.
- (2) Cuando el aparato esté funcionando en la función microondas, grill , combinado o convección pulse en "Microondas", y la potencia aparecerá durante 2-3 segundos.

14. Bloqueo de niños.

Bloqueo: En estado de espera, pulse "Parar/Anular" durante 3 segundos, escuchará un largo pitido que indicará que el bloqueo se ha producido correctamente **[: :]** .

Desbloquear: En estado bloqueado pulse "Parar/Anular" durante 3 segundos, escuchará un largo pitido que indicará que se ha desbloqueado.

15. Especificaciones

- (1) El aparato sonará una vez cuando gire el mando.
- (2) "Inicio/+30seg./Confirmar" debe pulsarse para continuar cocinando si la puerta ha sido abierta durante el programa.
- (3) Una vez el programa se ha establecido, no se puede pulsar "Inicio/+30seg./Confirmar" en 1 minuto. La hora aparecerá en pantalla. Y la configuración se cancelará.
- (4) El aparato sonará una vez cuando la selección sea apropiada.
- (5) El aparato sonará cinco veces para recordar que el proceso de cocinado ha terminado. _Usted puede pararlo pulsando "Parar/Anular" o abriendo la puerta.

Solución de problemas

No	
Interferencias con microondas	Radio y TV pueden sufrir interferencias. Es normal.
	En microondas de baja potencia, oscurecerse es normal.
Acumulación de vapor	Al cocinar los alimentos desprenden vapor, que puede acumularse en zonas frías del aparato como la puerta. Es normal.
El microondas está funcionando sin alimentos dentro.	Está prohibido encender el aparato sin alimentos dentro. Es muy peligroso.

	Causas posibles.	
No funciona	1. El cable no está conectado correctamente.	Desconecte y conecte otra vez después de 10 segundos.
	3. Fusible o disyuntor están dañados.	Cambie el fusible o disyuntor (por favor, contacte con el servicio técnico)
	4. La salida de energía.	Compruebe la salida de energía.
No calienta	5. La puerta no cierra bien	Cierre la puerta correctamente.
La placa giratoria hace ruido cuando está en marcha.	6. Suciedad o restos de alimentos en la base/eje giratorio.	Limpie con un paño.



De acuerdo con la Directiva de Residuos de Equipo Eléctrico y Electrónico, este tipo de aparato debe ser recogido y tratado por separado. Si en algún momento en el futuro necesita deshacerse de este producto, **NO** deseche este producto con la basura doméstica. Por favor, envíe este producto a los puntos de recogida de su municipio o contacte con el comercio donde lo compró.

SVAN TRADING S.L.
C/ Ciudad de Cartagena, 20.
Paterna (46988). SPAIN.
info@svanelectro.com
960600034